



ОБЩЕСТВО С ОГРАНИЧЕННОЙ  
ОТВЕТСТВЕННОСТЬЮ  
«ДЕКОРАТОР АРТ»  
ИНН 4707029890, ОГРН 1104707000727

Комитет по спорту, культуре,  
молодежной политике и туризму  
МО «Кингисеппский муниципальный район»

**ПРОЕКТ**  
**Информационной надписи**  
объекта культурного наследия  
федерального значения  
«Памятник партизанам»

Ленинградская область,  
Кингисеппский район, г. Кингисепп

Шифр: 21/04/2020 ХОГС

Руководитель мастерской

Белоліпецкiй Б.В.

ГИП

Гузіева А.

КИНГИСЕПП  
2020г

## Содержание проектной документации:

Наименование	Лист
--------------	------

1.	Общие сведения об объекте культурного наследия.	2
2.	Эскизное предложение информационной надписи и обозначение.	3
3.	Технические характеристики информационной надписи и обозначения.	4
4.	Описание метода крепления информационной надписи и обозначения.	5
5.	Внешний вид несущей рамы с информационной табличкой.	6
6.	Описание габаритов и способа крепления к несущей раме.	7
7.	Фотофиксация объекта культурного наследия с врисовкой несущей рамы с информационной табличкой.	8
8.	Ситуационная схема. Место установки информационной надписи объекта культурного наследия.	9
9.	Чертеж пластины с указанием размеров в масштабе 1:5	10

Взамен инв. №									
Подпись и дата							21/04/2020 ХОГС. ОБЩЕСТВО С ОГРАНИЧЕННОЙ ОТВЕТСТВЕННОСТЬЮ «ДЕКОРАТОР АРТ»		
							Ленинградская обл., Кингисеппский муниципальный район, Кингисеппское городское поселение, г. Кингисепп, пр. К.Маркса, 1Г		
	Изм	Кол.уч.	Лис	№ док.	Подпись	Дата	Стадия	Лист	Листов
	Руководитель мастерской		Белоліпецкiй Б.		04.2020	Объект культурного наследия федерального значения «Памятник партизанам» регистрационный № 47161042650006	П	1	10
	Н.контр.		Белоліпецкiй Б.		04.2020				
	ГАП		Волобой О.		04.2020				
	ГІП		Гузіева А.		04.2020				
Инв. № подл							ПРОЕКТ Информационной надписи		
							<div style="text-align: right;">  </div>		

## I Общие сведения об объекте культурного наследия.

1.	Объект: «Памятник партизанам»	
2.	Объект зарегистрирован в едином государственном реестре объектов культурного наследия (памятники истории и культуры) народов Российской Федерации	№ 471610426520006
3.	Категория историко-культурного наследия	Объект культурного наследия федерального значения. Скульпторы: Г.А. Черниенко А.Г. Овсянников Архитектор: А.А. Драги
4.	Вид объекта	Памятник
5.	Основная типология	Памятник истории
6.	Сведения о дате создания	1958г.
7.	Адрес объекта (местонахождение)	Ленинградская обл., Кингисеппский муниципальный район, Кингисеппское городское поселение, г. Кингисепп, пр. К.Маркса, 1Г
8.	Наименование, дата и номер решения органа Государственной власти о постановке объекта на Государственную охрану	Памятник поставлен под Государственную охрану постановлением СМ РСФСР № 624 от 04.12.1974г.
9.	Сведений о ранее установленных информационных надписей нет.	

Инва. № подл	Взамен инв. №
Подпись и дата	

						21/04/2020 ХОГС.	Лист 2
Изм.	Кол.уч.	Лист	№ док.	Подпись	Дата	Объект культурного наследия федерального значения «Памятник партизанам» регистрационный № 47161042650006	декоратор 

## II Эскизное предложение информационной надписи и обозначения.

Информационная надпись представляет собой прямоугольную цельнолитую пластину с выпуклым гербом и текстом из литевой бронзы размером 600X420X30мм, устанавливаемую в металлическую раму на отдельно стоящем фундаменте. Изготавливается по технологии художественного литья из бронзы.



Взамен инв. №
Подпись и дата
Инв. № подл

Изм.	Кол.уч.	Лист	№ док.	Подпись	Дата

21/04/2020 ХОГС.

Объект культурного наследия федерального значения  
«Памятник партизанам» регистрационный  
№ 47161042650006

Лист  
3

декоратор  
**Арт**

**III Технические характеристики информационной надписи:**  
( описание материала, тип покрытия, толщина пластины)

Информационная надпись предоставляет собой прямоугольную пластину с выпуклым гербом собственника объекта культурного наследия федерального значения - Российскую Федерацию и текстом из бронзы.

Изготавливается по технологии художественного литья из бронзы. Лицевая поверхность выпуклых элементов полируется.

Для атмосферостойкости и долговечности информационная надпись патинирована и покрыта защитным восковым покрывным слоем, специально разработанным для защиты бронзы от окисления.

Толщина информационной надписи по торцевой части составляет 35мм, с крепежными элементами с обратной стороны пластины.

Металлическая несущая рама изготавливается из стальной прямоугольной бесшовной горячедеформированной трубы сечением 120x40x4мм с последующей грунтовкой, напылением и спеканием порошковой краски, цвет - RAL 9005.

Рама устанавливается на винтовую сваю при помощи сварного соединения при помощи электродуговой сварки.

Взамен инв. №							21/04/2020 ХОГС.	Лист 4
	Подпись и дата							
Инв. № подл.	Изм.	Кол.уч.	Лист	№ док.	Подпись	Дата		

## IV Описание метода крепления и установки информационной надписи и обозначения

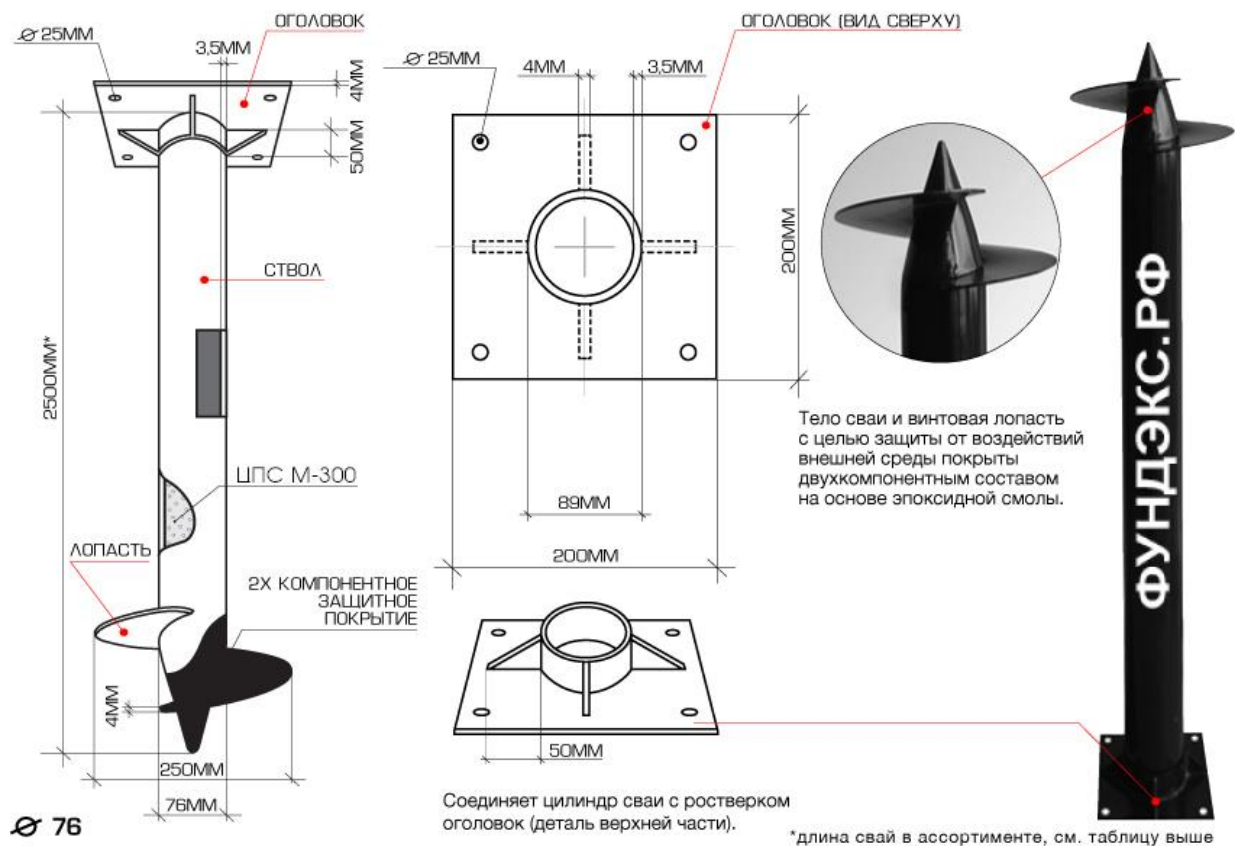

### Характеристики сваи

Ø ствола - 76мм,  
 Ø лопасти - 250мм,  
 толщина стенки ствола - 3.5мм,  
 толщина стенки лопасти - 4мм,  
 максимальная нагрузка на сваю - 1000 кг.  
 длина ствола - 1500мм

Изн. № подл	Подпись и дата	Взамен инв. №
-------------	----------------	---------------

Изм.	Кол.уч.	Лист	№ док.	Подпись	Дата
------	---------	------	--------	---------	------

21/04/2020 ХОГС.

Объект культурного наследия федерального значения  
«Памятник партизанам» регистрационный  
№ 47161042650006

Лист

5

декоратор



## V Внешний вид несущей рамы с информационной табличкой

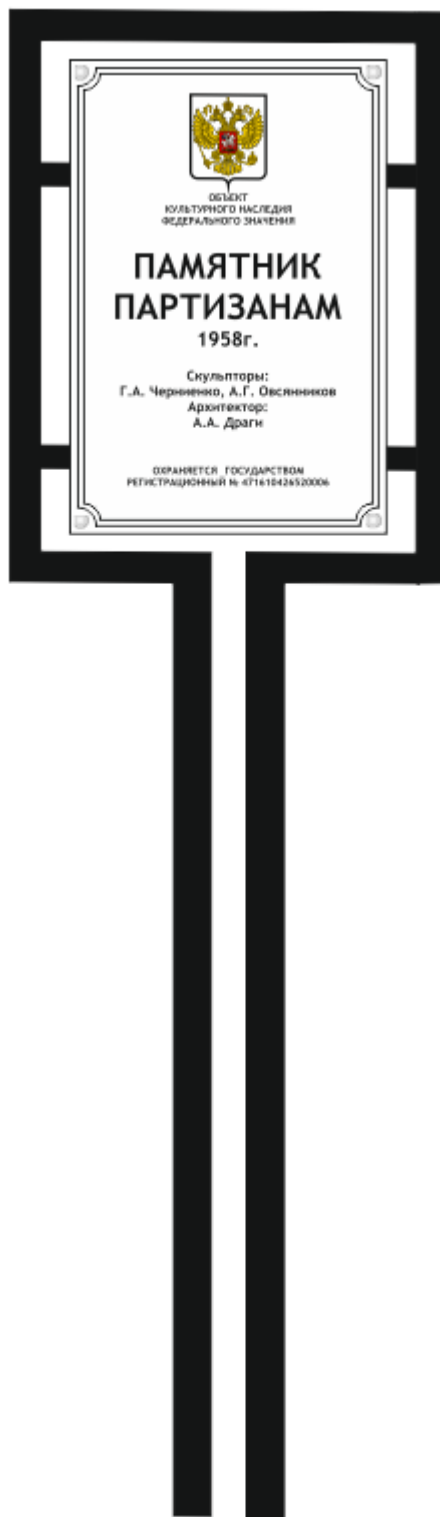

Внешний вид рамы с информационной табличкой  
Высота рамы 1800мм

Инва. № подл	Взамен инв. №					Дата	21/04/2020 ХОГС.	Лист 6
	Подпись и дата							
Изм.	Кол.уч.	Лист	№ док.	Подпись	Дата	Объект культурного наследия федерального значения «Памятник партизанам» регистрационный № 47161042650006	декоратор <b>А.П.</b>	

## VI. Описание габаритов и способа крепления к несущей раме

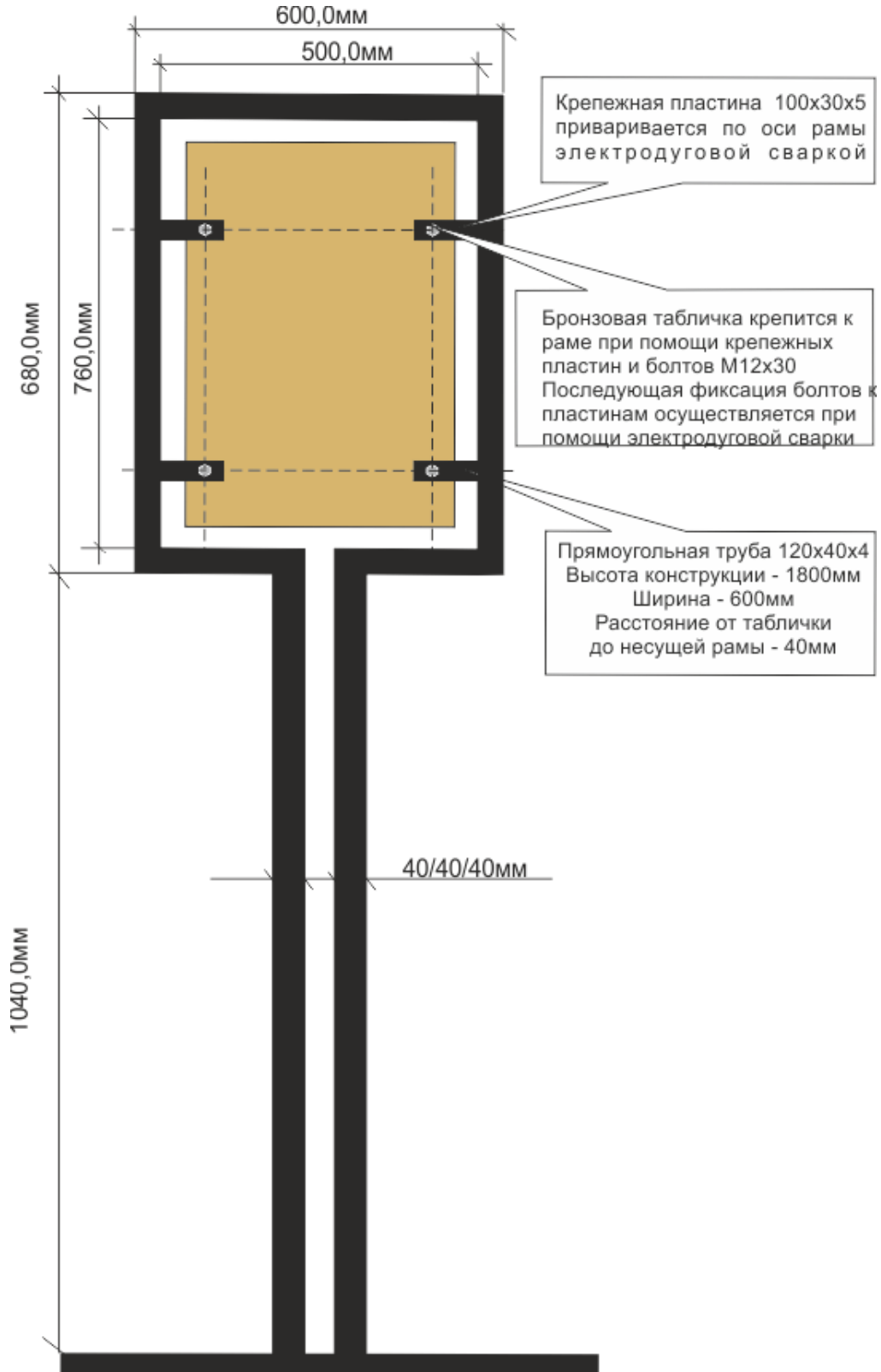

**Внешний вид рамы с информационной табличкой  
(Обратная сторона)  
Высота рамы 1800мм**

Инва. № подл.	Взамен инв. №

Изм.	Кол.уч.	Лист	№ док.	Подпись	Дата

21/04/2020 ХОГС.

Объект культурного наследия федерального значения  
«Памятник партизанам» регистрационный  
№ 47161042650006



**VII. Фотофиксация объекта культурного наследия с врисовкой несущей рамы с информационной табличкой.**

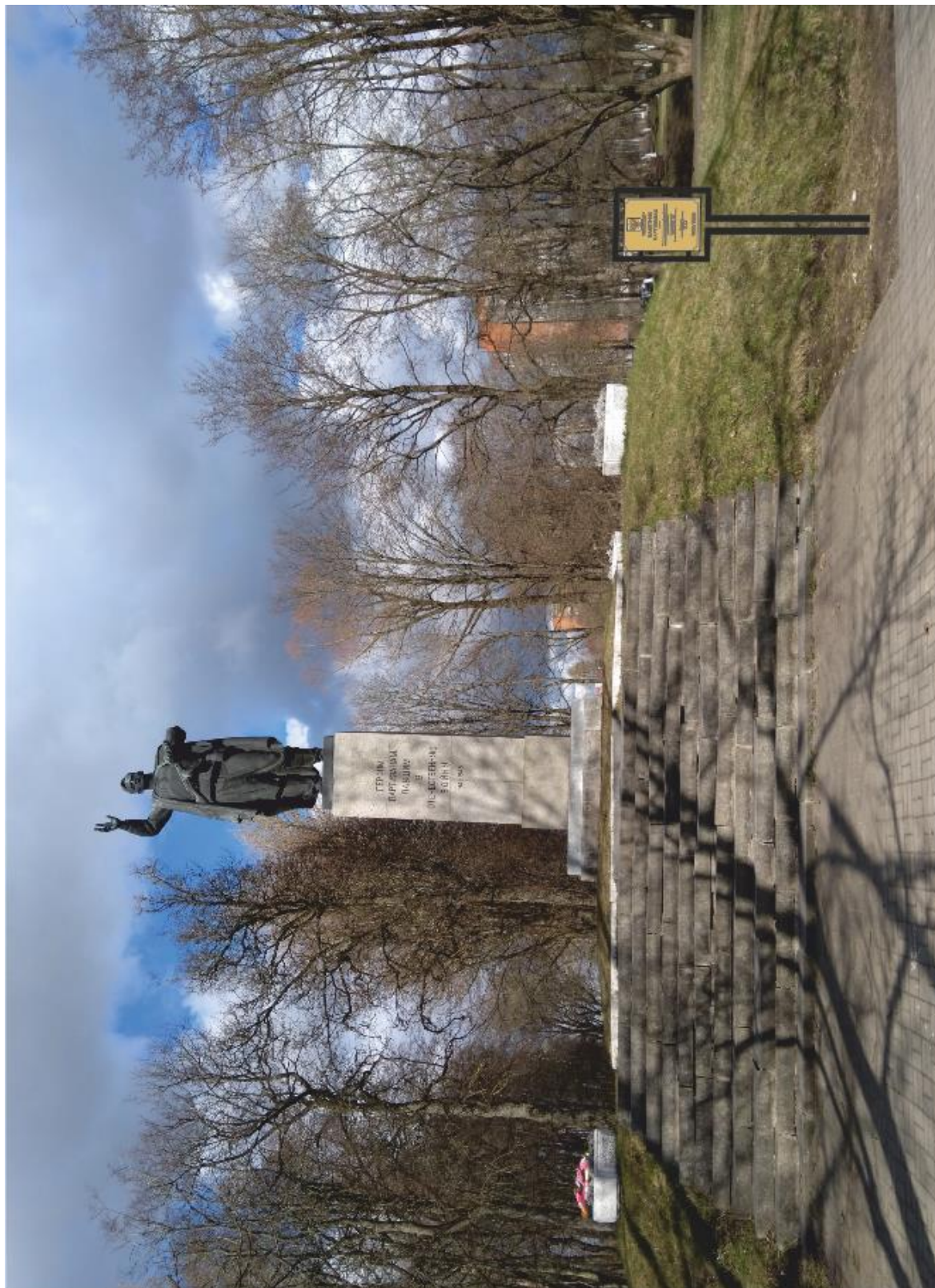

Инва. № подл.	Подпись и дата	Взамен инв. №

Изм.	Кол.уч.	Лист	№ док.	Подпись	Дата

21/04/2020 ХОГС.

Объект культурного наследия федерального значения  
«Памятник партизанам» регистрационный  
№ 47161042650006



Инва. № подл.	Подпись и дата	Взамен инв. №

Изм.	Кол.уч.	Лист	№ док.	Подпись	Дата

21/04/2020 ХОГС.

Объект культурного наследия федерального значения  
«Памятник партизанам» регистрационный  
№ 47161042650006

Лист  
9

декоратор  
**Арт**

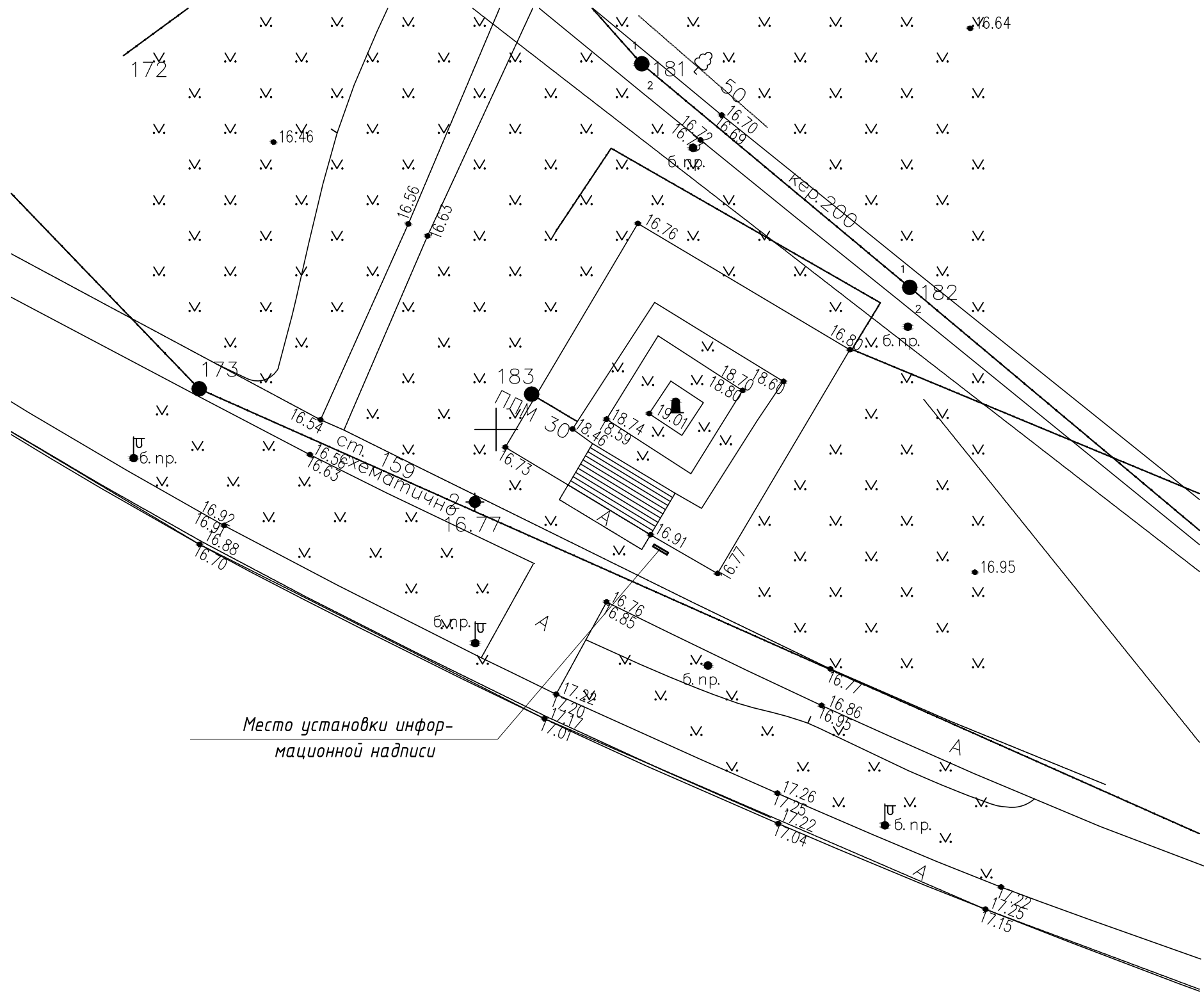

Инв. N подл. Подпись и дата Взам. инв. N

Изм.	Кол.уч.	Лист	N° док.	Подп.	Дата
Рук мастер		Б. Белолипецкий			
ГАП		О. Волобой			
ГИП		А. Гузиева			
Проектир.		А. Гузиева			

Разработка проектной документации.  
Установка "Информационной надписи" к объекту культурного наследия  
федерального значения "ПАМЯТНИК ПАРТИЗНАМ" 1958г.

Ленинградская обл., Кингисеппский муниципальный район, Кингисеппское городское поселение, г. Кингисепп, пр. К.Маркса, 1Г	Стадия	Лист	Листов
	Р		

Информационная надпись  
Ситуационная схема

ООО "ДЕКОРАТОР АРТ"  
ОГРН 1104707000727  
ИНН/КПП 4707029890/470701001  
ОКПО 65520561, ОКАТО 4142200000  
МЕГАФОН +79312234427