

# Общество с ограниченной ответственностью «Рест-Арт»

Лицензия № МКРФ 00627 от 5 апреля 2013 г.

---

---

**Заказчик:** Государственное казенное учреждение Ленинградской области «Дирекция по сохранению объектов культурного наследия»

**Объект:** «Братское захоронение советских воинов, погибших в 1941-44 гг.»

**Адрес:** Ленинградская область, Лужский муниципальный район, Осьминское сельское поселение, у деревни Сара-Лог



## ПРОЕКТНО-СМЕТНАЯ ДОКУМЕНТАЦИЯ

**по сохранению объектов культурного наследия - памятников военной истории, расположенных на территории Ленинградской области  
(ЕГРОКН 471710904010005)**

### **3. Проект приспособления объекта**

#### **3.2.2. Архитектурные решения**

Шифр: Рест-Арт-5526-10/20-АР

Санкт-Петербург  
2021 г.

# Общество с ограниченной ответственностью «Рест-Арт»

Лицензия № МКРФ 00627 от 5 апреля 2013 г.

**Заказчик:** Государственное казенное учреждение Ленинградской области «Дирекция по сохранению объектов культурного наследия»

**Объект:** «Братское захоронение советских воинов, погибших в 1941-44 гг.»

**Адрес:** Ленинградская область, Лужский муниципальный район, Осьминское сельское поселение, у деревни Сара-Лог

## ПРОЕКТНО-СМЕТНАЯ ДОКУМЕНТАЦИЯ

по сохранению объектов культурного наследия - памятников военной истории, расположенных на территории Ленинградской области  
(ЕГРОКН 471710904010005)

### 3. Проект приспособления объекта

#### 3.2.2. Архитектурные решения

Шифр: Рест-Арт-5526-10/20-АР

Генеральный директор ООО «Рест-Арт»:  Шалугин А.В.

Руководитель проектного отдела ООО «Рест-Арт»:  Власов А.А.

Санкт-Петербург  
2021 г.

**Заказчик:** Государственное казенное учреждение Ленинградской области «Дирекция по сохранению объектов культурного наследия»

**Объект:** «Братское захоронение советских воинов, погибших в 1941-44 гг.»

**Адрес:** Ленинградская область, Лужский муниципальный район, Осьминское сельское поселение, у деревни Сара-Лог

**ПРОЕКТНО-СМЕТНАЯ ДОКУМЕНТАЦИЯ  
по сохранению объектов культурного наследия - памятников военной  
истории, расположенных на территории Ленинградской области  
(ЕГРОКН 471710904010005)**

3. Проект приспособления объекта

3.2.2. Архитектурные решения

Шифр: Рест-Арт-5526-10/20-АР

**СОДЕРЖАНИЕ ТОМА**

Обозначение	Наименование	Примечание (стр.)
	Титульный лист	1
	Содержание тома	2-3
	Состав проектно-сметной документации	4
	Творческий коллектив	5
СП	Копия лицензии ООО «Рест-Арт»	6-8
	Копия «Задания на проведение работ по сохранению объекта культурного наследия (памятника истории и культуры) народов Российской Федерации, или выявленного объекта культурного наследия» комитета по сохранению культурного наследия ЛО	9-13
ТЗ	Копия технического задания от 09.11.2020 г. (Приложение №1 к Государственному контракту № 041/2020-ПСД)	14-18
ПЗ	Пояснительная записка	19-27

Взам. инв. №		Рест-Арт-5526-10/20-АР							
Подпись и дата									
		Изм	Кол.уч	Лист	№ док.	Подпись	Дата		
Инв. № подл.		ГИП	Потёминский		02.21	Содержание тома	Стадия	Лист	Листов
								1	2
							ООО «Рест-Арт»		

АР	Графическая часть	28-41
	Ведомость объемов работ	42-67

Инв. № подл.	Подпись и дата	Взам. инв. №							Лист
			Рест-Арт-5526-10/20-АР						2
Изм	Кол.уч	Лист	№ док	Подп.	Дата				

**Заказчик:** Государственное казенное учреждение Ленинградской области «Дирекция по сохранению объектов культурного наследия»

**Объект:** «Братское захоронение советских воинов, погибших в 1941-44 гг.»

**Адрес:** Ленинградская область, Лужский муниципальный район, Осьминское сельское поселение, у деревни Сара-Лог

**СОСТАВ ПРОЕКТНО-СМЕТНОЙ ДОКУМЕНТАЦИИ**  
по сохранению объектов культурного наследия - памятников военной истории, расположенных на территории Ленинградской области  
(ЕГРОКН 471720827390005)

Шифр: Рест-Арт-5526-10/20

№ тома	Обозначение	Наименование	Примечание
<b>1. Предварительные работы</b>			
1.1	Рест-Арт-5526-10/20-ИРД	Исходно-разрешительная документация	
1.2	Рест-Арт-5526-10/20-ПИ	Предварительные исследования	
<b>2. Комплексные научные исследования</b>			
2.1	Рест-Арт-5526-10/20-ИАИ	Историко-архивные и библиографические исследования. Историческая справка	
2.2	Рест-Арт-5526-10/20-ОЧ	Историко-архитектурные натурные исследования. Обмерные чертежи	
2.3	Рест-Арт-5526-10/20-ФФ	Фотофиксация	
2.4	Рест-Арт-5526-10/20-ТО	Инженерно-техническое обследование состояния строительных конструкций объекта. Технический отчет	
2.5	Рест-Арт-5526-10/20-О	Отчет по комплексным научным исследованиям	
<b>3. Проект приспособления объекта</b>			
3.1	Рест-Арт-5526-10/20-ЭП	<b>Эскизный проект</b>	
3.2		<b>Проект реставрации</b>	
3.2.1	Рест-Арт-5526-10/20-ПЗ	Раздел 1. Пояснительная записка	
3.2.2	Рест-Арт-5526-10/20-АР	Раздел 2. Архитектурные решения	Настоящий том
3.2.3	Рест-Арт-5526-10/20-КР	Раздел 3. Конструктивные решения	Разработка не требуется
3.2.4	Рест-Арт-5526-10/20-ПОР	Раздел 4. Проект организации реставрации	
3.2.5	Рест-Арт-5526-10/20-ПМООС	Раздел 5. Перечень мероприятий по охране окружающей среды	
3.2.6	Рест-Арт-5526-10/20-МПБ	Раздел 6. Перечень мероприятий по обеспечению пожарной безопасности	
3.2.7	Рест-Арт-5526-10/20-МГН	Раздел 7. Перечень мероприятий по обеспечению доступа инвалидов	
3.2.8	Рест-Арт-5526-10/20-СМ	Сводный сметный расчет	

Взам. инв. №	
Подпись и дата	
Инв. № подл.	

						<b>Рест-Арт-5526-10/20</b>			
Изм	Кол.уч	Лист	№ док.	Подпись	Дата				
ГИП	Потёминский				01.21	Состав проектной документации	Стадия	Лист	Листов
								1	1
							ООО «Рест-Арт»		

**Заказчик:** Государственное казенное учреждение Ленинградской области «Дирекция по сохранению объектов культурного наследия»

**Объект:** «Братское захоронение советских воинов, погибших в 1941-44 гг.»

**Адрес:** Ленинградская область, Лужский муниципальный район, Осьминское сельское поселение, у деревни Сара-Лог

**ПРОЕКТНО-СМЕТНАЯ ДОКУМЕНТАЦИЯ  
по сохранению объектов культурного наследия - памятников военной  
истории, расположенных на территории Ленинградской области  
(ЕГРОКН 471710904010005)**

3. Проект приспособления объекта

3.2.2. Архитектурные решения

Шифр: Рест-Арт-5526-10/20-АР

**ТВОРЧЕСКИЙ КОЛЛЕКТИВ**

Фамилия, имя, отчество	Должность, организация	Степень участия
Власов А.А.	Руководитель проектного отдела ООО «Рест-Арт»	Общее руководство
Тычинская М.С.	Главный архитектор проекта ООО «Рест-Арт»	Разработка раздела
Шатохина Ю.М.	Архитектор ООО «Рест-Арт»	Разработка раздела
Потёминский А.Л.	Главный инженер проекта ООО «Рест-Арт»	Разработка раздела

Взам. инв. №							Рест-Арт-5526-10/20-АР	Стадия	Лист	Листов
Подпись и дата	Изм	Кол.уч	Лист	№ док.	Подпись	Дата	Творческий коллектив	1	1	ООО «Рест-Арт»
	ГИП		Потеминский			01.21				
Инв. № подл.							Творческий коллектив	1	1	ООО «Рест-Арт»



Министерство культуры  
Российской Федерации

# ЛИЦЕНЗИЯ

№ МКРФ 00627 от 5 апреля 2013 г.

На осуществление деятельности по сохранению объектов культурного наследия (памятников истории и культуры) народов Российской Федерации

(указывается конкретный вид лицензируемой деятельности)

Виды работ, выполняемых в составе лицензируемого вида деятельности, в соответствии с частью 2 статьи 12 Федерального закона «О лицензировании отдельных видов деятельности»:

согласно приложению № 1 к лицензии

(указываются в соответствии с перечнем работ, установленным положением о лицензировании соответствующего вида деятельности)

Настоящая лицензия предоставлена:

**Обществу с ограниченной ответственностью «Рест-Арт»**

**ООО «Рест-Арт»**

(указывается полное и (в случае, если имеется), сокращенное наименование (в том числе фирменное наименование), организационно-правовая форма юридического лица (фамилия, имя и (в случае, если имеется) отчество индивидуального предпринимателя, данные документа, удостоверяющего его личность)

Основной государственный регистрационный номер юридического лица (индивидуального предпринимателя) (ОГРН) **1089847011737**

Идентификационный номер налогоплательщика (ИНН) **7801458437**

Адрес места нахождения и места осуществления лицензируемого вида деятельности:

**190000, г. Санкт-Петербург, ул. Якубовича, д. 22, лит. А, пом. 18Н**

(указываются адрес места нахождения (место жительства – для индивидуального предпринимателя),  
и адреса мест осуществления работ (услуг), выполняемых (оказываемых) в составе лицензируемого вида деятельности)

Настоящая лицензия предоставлена на срок

**бессрочно**

Настоящая лицензия переоформлена на основании решения лицензирующего органа – приказа:

**№ 321 от 5 апреля 2013 г.**

**№1896 от 17 августа 2016 г.**

**№1961 от 9 ноября 2018 г.**

Настоящая лицензия имеет 1 приложение, являющееся ее неотъемлемой частью на 1 листе.

**Заместитель Министра**

(должность уполномоченного лица)

**М.П.**

(подпись уполномоченного лица)

**С.Г.Обрывалин**

(ф.и.о. уполномоченного лица)





Министерство культуры  
Российской Федерации

**ПРИЛОЖЕНИЕ № 1**

к лицензии № **МКРФ 00627** от **5 апреля 2013 г.**

виды выполняемых работ:

разработка проектной документации по консервации, реставрации и воссозданию объектов культурного наследия (памятников истории и культуры) народов Российской Федерации;

разработка проектной документации по ремонту и приспособлению объектов культурного наследия (памятников истории и культуры) народов Российской Федерации.

Заместитель Министра

(должность уполномоченного лица)



(подпись уполномоченного лица)

С.Г.Обрывалин

(ф.и.о. уполномоченного лица)

СОГЛАСОВАНО:

Директор государственного казенного учреждения Ленинградской области «Дирекция по сохранению объектов культурного наследия»

  
 \_\_\_\_\_  
 (подпись) О.А. Степанов (Ф.И.О.)  
 " " \_\_\_\_\_ 2020 г.  
 М.П.  

УТВЕРЖДАЮ:

Заместитель председателя комитета – начальник департамента государственной охраны, сохранения и использования объектов культурного наследия

  
 \_\_\_\_\_  
 (подпись) Е.Е. Лазарева (Ф.И.О.)  
 " 30 " \_\_\_\_\_ 2020 г.  
 М.П.  

## ЗАДАНИЕ

на проведение работ по сохранению объекта культурного наследия, включенного в единый государственный реестр объектов культурного наследия (памятников истории и культуры) народов Российской Федерации, или выявленного объекта культурного наследия

от 30.06.2020 N 04-05/20-41

1. Наименование и категория историко-культурного значения объекта культурного наследия, включенного в единый государственный реестр объектов культурного наследия (памятников истории и культуры) народов Российской Федерации (далее – реестр), или наименование выявленного объекта культурного наследия:

Объект культурного наследия регионального значения «Братское захоронение советских воинов, погибших в 1941-44 гг.»

2. Адрес места нахождения объекта культурного наследия, включенного в реестр, или выявленного объекта культурного наследия по данным органов технической инвентаризации:

Ленинградская область, Лужский муниципальный район,

(субъект Российской Федерации)

Осьминское сельское поселение, у деревни Сара-Лог

(населенный пункт)

улица

-

д.

-

корп./стр.

-

офис/кв.

-

3. Сведения о собственнике либо ином законном владельце объекта культурного наследия, включенного в реестр, или выявленного объекта культурного наследия:

Собственник (законный владелец):

(указать полное наименование, организационно-правовую форму юридического лица в соответствии с учредительными документами; фамилию, имя, отчество (при наличии) – для физического лица)

Адрес места нахождения:

(субъект Российской Федерации)



Комитет по культуре  
Ленинградской  
области  
01-08-5249/2020-0-1  
02.07.2020

--

(населенный пункт)

улица

--

д.

--

корп./стр.

--

офис/кв.

--

СНИЛС

				-				-				
--	--	--	--	---	--	--	--	---	--	--	--	--

ОГРН/ОГРНИП

--	--	--	--	--	--	--	--	--	--	--	--	--	--	--	--	--	--	--	--

Ответственный представитель:

--

(фамилия, имя, отчество (при наличии))

Контактный телефон:

--

Адрес электронной почты:

--

4. Сведения об охранном обязательстве собственника или иного законного владельца объекта культурного наследия:

Дата	-
Номер	-
Орган охраны объектов культурного наследия, выдавший документ	-

5. Реквизиты документов об утверждении границы территории объекта культурного наследия, включенного в реестр, или выявленного объекта культурного наследия:

Установлены приказом комитета по культуре Ленинградской области от 04 апреля 2019 года № 01-03/19-214

6. Реквизиты документов об утверждении предмета охраны объекта культурного наследия, включенного в реестр, или выявленного объекта культурного наследия, описание предмета охраны:

Установлен приказом комитета по культуре Ленинградской области от 04 апреля 2019 года № 01-03/19-214

7. Реквизиты документов о согласовании органом охраны объектов культурного наследия ранее выполненной проектной документации на проведение работ по сохранению объекта культурного наследия, возможность ее использования при проведении работ по сохранению объекта культурного наследия:

Проектная документация ранее не разрабатывалась

8. Состав и содержание проектной документации на проведение работ по сохранению объекта культурного наследия:

Раздел 1. Предварительные работы:

а) ознакомление с объектом в натуре, составление акта технического состояния и определение процента утрат;

б) составление акта определения влияния предполагаемых к проведению видов работ на конструктивные и другие характеристики надежности и безопасности объекта культурного наследия;

\*В случае если затрагиваются конструктивные и другие характеристики надежности и безопасности объекта культурного наследия проектная документация выполняется в соответствии с требованиями постановления Правительства Российской Федерации

Федерации от 16 февраля 2008 года № 87 «О составе разделов проектной документации и требованиях к их содержанию» (письмо Минкультуры России от 24 марта 2015 года № 90-01-39-ГП).

в) документально-протокольная фотофиксация;

г) разработка проекта первоочередных противоаварийных и консервационных мероприятий (при необходимости), на основании отчета о техническом состоянии (акта технического состояния) объекта культурного наследия или предварительного инженерного заключения, включающего:

- пояснительную записку,
- рабочую документацию,
- объектную и локальные сметы.

д) исходно-разрешительная документация.

Раздел 2. Комплексные научные исследования:

1. Этап до начала производства работ	2. Этап в процессе производства работ
<p>а) историко-архивные и библиографические исследования;</p> <p>б) историко-архитектурные натурные исследования;</p> <p>в) инженерно-технические исследования;</p> <p>г) инженерные химико-технологические исследования по строительным и отделочным материалам;</p> <p>д) исследования по объемным параметрам и специальные инженерно-технологические исследования;</p> <p>ж) отчет по комплексным научным исследованиям.</p>	

Раздел 3. Проект реставрации и приспособления:

1. Эскизный проект (архитектурные и конструктивные решения проекта)	2. Проект
<p>а) пояснительная записка с обоснованием проектных решений;</p> <p>б) архитектурные решения;</p> <p>в) конструктивные и объемно-планировочные решения.</p>	<p>а) пояснительная записка;</p> <p>б) архитектурные решения;</p> <p>в) конструктивные решения;</p> <p>г) инженерное оборудование, сети инженерно-технического обеспечения, инженерно-технические мероприятия, технологические решения;</p> <p>д) проект организации работ по сохранению и приспособлению;</p> <p>е) сводный сметный расчет;</p> <p>ж) перечень мероприятий по охране окружающей среды;</p> <p>з) перечень мероприятий по обеспечению пожарной безопасности;</p> <p>и) перечень мероприятий по обеспечению доступа инвалидов и малоподвижных групп населения к объектам культурного наследия;</p> <p>к) иная документация (предусмотренная федеральными законами и/или определенная заданием на разработку научно-проектной документации);</p>

Раздел 4. Рабочая проектная документация:

1. Этап до начала производства работ	2. Этап в процессе производства работ
<p>а) рабочий проект ремонтно-реставрационных работ;</p> <p>б) технологии ремонта и реставрации строительных и отделочных материалов;</p> <p>в) отдельные архитектурные детали;</p>	<p>а) уточнение проектных решений по результатам раскрытий в процессе производства реставрационных работ</p>

<p>г) чертежи изделий (план, фасад, разрез);  д) чертежи общего вида конструкций;  е) чертежи деталей и узлов конструкций;  ж) чертежи на изготовление реставрационных строительных изделий и конструкций индивидуального изготовления;  з) маркировочные чертежи и шаблоны;  и) спецификации на материалы и изделия;  к) ведомости и сводные ведомости потребности в материалах;  л) подготовка сметных расчетов на ремонтно-реставрационные работы объекта.</p> <p>Разрабатывается в соответствии с ГОСТ 21.501-2011 Система проектной документации для строительства (СПДС). Правила выполнения рабочей документации архитектурных и конструктивных решений</p>	
<p>Раздел 5. Отчетная документация: представить после завершения производства работ по сохранению объекта культурного наследия. Отчётная документация оформляется и утверждается в соответствии с приказом Министерства культуры Российской Федерации от 25 июня 2015 года № 1840 «Об утверждении состава и порядка утверждения отчётной документации о выполнении работ по сохранению объекта культурного наследия, включённого в единый государственный реестр объектов культурного наследия (памятников истории и культуры) народов Российской Федерации, или выявленного объекта культурного наследия, порядка приёма работ по сохранению объекта культурного наследия и подготовки акта приёма выполненных работ по сохранению объекта культурного наследия, включённого в единый государственный реестр объектов культурного наследия (памятников истории и культуры) народов Российской Федерации, или выявленного объекта культурного наследия и его формы».</p>	

9. Порядок и условия согласования проектной документации на проведение работ по сохранению объекта культурного наследия:

К проведению работ по сохранению объекта культурного наследия, включенного в единый государственный реестр объектов культурного наследия (памятников истории и культуры) народов Российской Федерации допускаются юридические лица и индивидуальные предприниматели, имеющие лицензию на осуществление деятельности по сохранению объектов культурного наследия (памятников истории и культуры) народов Российской Федерации в соответствии с законодательством Российской Федерации о лицензировании отдельных видов деятельности.

Работы по консервации и реставрации объектов культурного наследия, включенных в единый государственный реестр объектов культурного наследия (памятников истории и культуры) народов Российской Федерации проводятся физическими лицами, аттестованными федеральным органом охраны объектов культурного наследия в установленном им порядке, состоящими в трудовых отношениях с юридическими лицами или индивидуальными предпринимателями, имеющими лицензию на осуществление деятельности по сохранению объектов культурного наследия (памятников истории и культуры) народов Российской Федерации, а также физическими лицами, аттестованными федеральным органом охраны объектов культурного наследия в установленном им порядке, являющимися индивидуальными предпринимателями, имеющими лицензию на осуществление деятельности по сохранению объектов культурного наследия (памятников истории и культуры) народов Российской Федерации.

Государственная историко-культурная экспертиза проектной документации

Предоставление положительного заключения государственной историко-культурной экспертизы на разработанную проектную документацию;

Предоставление положительного решения органа охраны объектов культурного наследия о согласии с выводами, изложенными в заключении историко-культурной экспертизы на разработанную проектную документацию;

Предоставление положительного заключения о согласовании в органе охраны

объектов культурного наследия проектной документации.

Экспертиза сметной документации (организацией, имеющей действующее свидетельство Федеральной службы по аккредитации).

Предоставление положительного заключения экспертизы сметной документации (организацией, имеющей действующее свидетельство Федеральной службы по аккредитации).

В случае, если затрагиваются конструктивные и другие характеристики безопасности объекта культурного наследия, положительное заключение государственной экспертизы на проектную документацию (ГАУ «Леноблгосэкспертиза»).

10. Требования по научному руководству, авторскому и техническому надзору:

Лицо, осуществляющее разработку проектной документации, необходимой для проведения работ по сохранению объекта культурного наследия, включенного в единый государственный реестр объектов культурного наследия (памятников истории и культуры) народов Российской Федерации осуществляет научное руководство проведением этих работ и авторский надзор за их проведением.

11. Дополнительные требования и условия:

Необходимость уведомления органа охраны объектов культурного наследия об организации, являющейся разработчиком проектной документации, имеющей лицензию на осуществление деятельности по сохранению объектов культурного наследия; работы проводятся специалистами, аттестованными федеральным органом охраны объектов культурного наследия в порядке, устанавливаемом в соответствии с пунктом 29 статьи 9 Федерального закона от 25.06.2002 N 73-ФЗ «Об объектах культурного наследия (памятника истории и культуры) народов Российской Федерации».

В случае проведения научно-исследовательских и изыскательских работ на объекте культурного наследия организации, являющейся разработчиком проектной документации, имеющей лицензию на осуществление деятельности по сохранению объектов культурного наследия, необходимо разрешение на проведение работ по сохранению объекта культурного наследия, включенного в единый государственный реестр объектов культурного наследия (памятников истории и культуры) народов Российской Федерации, или выявленного объекта культурного наследия в соответствии с приказом Министерства культуры Российской Федерации от 21 октября 2015 года № 2625.

Задание подготовлено:

Главный специалист отдела по осуществлению полномочий Ленинградской области с сфере объектов культурного наследия департамента государственной охраны, сохранения и использования объектов культурного наследия комитета по культуре Ленинградской области

(должность, наименование органа охраны объектов культурного наследия)

  
(Подпись)

Смирнова А.Е.  
(Ф.И.О. полностью)

Приложение № 1  
к Государственному контракту  
№ 041/2020-ПСД от «09» ноября 2020 год

### ОПИСАНИЕ ОБЪЕКТА ЗАКУПКИ

**на разработку проектно-сметной документации по сохранению объектов культурного наследия - памятников военной истории, расположенных на территории Ленинградской области (12 объектов)**

1. **Наименование объектов:** Приложение №1 к описанию объекта закупки.
2. **Адреса объектов:** Приложение №1 к описанию объекта закупки
3. **Государственный заказчик:** Государственное казенное учреждение Ленинградской области «Дирекция по сохранению объектов культурного наследия» (далее по тексту «Заказчик»).
4. **Проектная организация:** Определяется по итогам проведения конкурса с ограниченным участием.
5. **Основание для проведения работ по разработке проектно-сметной документации:** государственная программа Ленинградской области «Развитие культуры и туризма в Ленинградской области», подпрограмма «Сохранение и охрана культурного и исторического наследия Ленинградской области», основное мероприятие «Сохранение объектов культурного наследия» мероприятие «Реставрация недвижимых памятников истории и культуры (научно – исследовательские, проектно – сметные, ремонтно – реставрационные работы, археологические работ, технический и авторский надзор)».
6. **Сведения об источнике финансирования:** средства областного бюджета Ленинградской области на 2021 года
7. **Местоположение объектов:** Приложение №1 к описанию объекта закупки.
8. **Охранный статус объектов:** Объекты культурного наследия регионального значения. Номер в Едином государственном реестре объектов культурного наследия (памятников истории и культуры) народов Российской Федерации: Приложение №1 к описанию объекта закупки.
9. **Виды и объемы работ, подлежащих выполнению:**  
 Подрядчик разрабатывает проектно-сметную документацию на проведение ремонтно-реставрационных работ на Объектах – памятниках Великой Отечественной Войны, расположенных на территории Ленинградской области, в соответствии с условиями Государственного Контракта, описания объекта закупки, обеспечивает проведение государственной историко-культурной экспертизы проектной документации с согласованием в соответствующем органе охраны памятников, обеспечивает проведение негосударственной экспертизы сметной документации организацией, имеющей действующее свидетельство Федеральной службы по аккредитации.  
 Результаты работ:
  - разработанная проектно-сметная документация на проведение ремонтно-реставрационных работ (по каждому Объекту отдельно),
  - положительные заключения государственной историко-культурной экспертизы на разработанную проектную документацию на проведение ремонтно-реставрационных работ на Объектах (по каждому Объекту отдельно),
  - предоставление разработанной проектной документации на рассмотрение в местные органы самоуправления,
  - согласование разработанной проектно-сметной документации с заказчиком,
  - положительное решение органа охраны памятников о согласии с выводами, изложенными в заключении историко-культурной экспертизы разработанной документации,
  - согласование в соответствующем органе охраны памятников проектной документации,

- положительные заключения негосударственной экспертизы сметной документации на проведение ремонтно-реставрационных работ на Объектах организацией, имеющей действующее свидетельство Федеральной службы по аккредитации (по каждому Объекту отдельно).

**10. Перечень нормативных документов, в соответствии с требованиями которых необходимо выполнить работы:**

- Федеральный закон от 25.06.2002г. №73-ФЗ «Об объектах культурного наследия (памятниках истории и культуры) народов Российской Федерации»;
- Федеральный закон от 30.12.2009 г. №384-ФЗ «Технический регламент о безопасности зданий и сооружений», с изменениями и дополнениями;
- Приказ Минкультуры России от 30.07.2012г. №811 «Об утверждении административного регламента предоставления государственной услуги по выдаче задания и разрешения на проведение работ по сохранению объекта культурного наследия»;
- Приказ Минкультуры России от 22.11.2013г. №1942 «Об утверждении Административного регламента предоставления государственной услуги по согласованию проектной документации на проведение работ по сохранению объекта культурного наследия (памятника истории и культуры) народов Российской Федерации федерального значения (за исключением отдельных объектов культурного наследия, перечень которых устанавливается Правительством Российской Федерации) органами государственной власти субъектов Российской Федерации, осуществляющими полномочия в области сохранения, использования, популяризации и государственной охраны объектов культурного наследия»;
- ГОСТ Р 55567-2013 «Порядок организации и ведения инженерно-технических исследований на объектах культурного наследия. Памятники истории и культуры. Общие требования»;
- ГОСТ 31937-2011 Межгосударственный стандарт «Здания и сооружения. Правила обследования и мониторинга технического состояния»;
- ГОСТ Р 21.1101-2013 «Система проектной документации для строительства (СПДС). Основные требования к проектной и рабочей документации»;
- ГОСТ Р 55528-2013 «Состав и содержание научно-проектной документации по сохранению объектов культурного наследия. Памятники истории и культуры. Общие требования»;
- Сборник цен на научно-проектные работы по памятникам истории и культуры СЦНПР-91;
- В случае, если затрагиваются конструктивные и другие характеристики надежности и безопасности объекта культурного наследия, проектная документация выполняется в соответствии с требованиями постановления Правительства Российской Федерации от 16 февраля 2008 г. №87 «О составе разделов проектной документации и требованиях к их содержанию».

**11. Основные этапы проведения работ:**

11.1. В рамках предварительных работ:

- сбор и анализ исходно-разрешительной документации,
- сбор и анализ разработанной ранее документации,
- историко-архивные и библиографические исследования на основании опубликованных материалов,
- ознакомление с Объектом в натуре, составление акта технического состояния и определение процента утрат, определение объема памятника, предварительное обследование, определение категории технического состояния, составление акта определения влияния предполагаемых к проведению видов работ на конструктивные и другие характеристики надежности и безопасности объекта культурного наследия, составление программы научно-исследовательских работ,

- документально-протокольная фотофиксация объекта до начала работ.

11.2. В рамках комплексных научных исследований:

- составление исторической справки,
- архитектурные обмеры памятника, деталей и шаблонов памятника,



- инженерное обследование конструкций памятника на основе визуального осмотра,
- выполнение вскрытий конструкций, обследование технического состояния оснований и фундаментов в шурфах (при необходимости),
- фотофиксация и графическая фиксация по шурфам и зондажам (при их наличии),
- определение влажности конструкций элементов Объекта,
- при наличии биопоражений элементов Объекта выполнить микологические исследования данных элементов с отбором образцов,
- натурные и лабораторные исследования по строительным и отделочным материалам,
- составление отчета об обследовании состояния материалов,
- составление картограммы и фотофиксацию дефектов,
- по результатам проведенного технического обследования подготовить отчеты об инженерно-техническом состоянии Объекта с рекомендациями по устранению выявленных дефектов и повреждений в соответствии с требованиями действующих нормативных документов.

11.3. По результатам проведенных предварительных работ и комплексного технического обследования состояния Объекта разработать проектно-сметную документацию для проведения ремонтно-реставрационных работ, включающую:

- пояснительную записку с обоснованием проектных решений,
- решения по благоустройству территории,
- архитектурные решения,
- конструктивные решения,
- маркировочные чертежи и шаблоны (при необходимости),
- технологии ведения реставрационных работ,
- ПОС (ПОР),
- ведомость объемов работ,
- локальный сметный расчет.

Состав и содержание проектно-сметной документации могут быть уточнены в соответствии с результатами работ раздела КНИ, а также выводов Акта определения влияния предполагаемых к проведению работ на конструктивные и другие характеристики надежности и безопасности ОКН.

## **12. Требования к разработке сметной документации**

Сметную стоимость объекта определить базисно-индексным методом с указанием сметно-нормативной базы и даты пересчета.

Включить в состав сметной документации:

- Пояснительную записку с обоснованием принятой действующей сметно-нормативной базы, индексов пересчета, лимитированных и прочих затрат.
- На ремонтно-строительные работы предоставить ведомости объемов строительных и монтажных работ с формулами подсчета объемов работ, определяемых по проектным данным по каждому разделу проекта и оформленных в установленном порядке (с подписями исполнителей и ГИП).
- На реставрационные работы предоставить дефектную ведомость с описанием методов реставрации, с формулами подсчета объемов и дефектов, определяемых по проектным данным по каждому разделу проекта и оформленных в установленном порядке (с подписями исполнителей и ГИП).

Сводный сметный расчет стоимости по проекту на работы по сохранению объекта культурного наследия рекомендуется составлять по образцу 1, приложения №3, к методическим рекомендациям СРП 2007.8 включенного в Федеральный реестр сметных нормативов.

- Сметную стоимость реставрационных работ производить по сборникам сметных норм и единичных расценок на реставрационно-восстановительные работы по памятникам истории и культуры 1984 г. по г. Москва (СН-84 г. Москва), включенным в Федеральный

реестр сметных нормативов с индексами пересчета сметной стоимости в текущий уровень цен по письму Минкультуры № 16-01-39/10-КЧ от 07.02.2012. Накладные расходы и сметную прибыль определить с учетом «Методики расчета коэффициентов пересчета сметной стоимости реставрационно-восстановительных работ от уровня 1984г. в текущий уровень цен», рекомендованный письмом министерства Культуры и массовых коммуникаций РФ от 19.03.2007 № 17-01-35/04-ДА.

- Сметную стоимость работ по приспособлению объекта к современному использованию на сопутствующие и ремонтно-строительные работы осуществлять с применением ТСНБ-2001 в редакции 2014 года для Ленинградской области, внесенной в федеральный реестр сметных нормативов, введенной в действие приказом Комитета по строительству Ленинградской области №28 от 20.10.2015 года. Накладные расходы и сметную прибыль определить согласно действующим нормативам, внесенным в федеральный реестр (МДС 81-25.2001, МДС 81-33.2001). Индексацию применять в конце раздела после начисления накладных расходов и сметной прибыли, по письму Минстроя в соответствии с текущим годом и кварталом.

- Стоимость строительных ресурсов определять на основании сборников территориальных сметных цен на материалы, изделия и конструкции (ТССЦ-2001 Ленинградская область); сборников территориальных сметных расценок на эксплуатацию строительных машин и автотранспортных средств (ТСЭМ-2001 Ленинградская область), сборников на перевозку грузов для строительства (ТССЦпг-2001 Ленинградская область), применяемых в строительстве на территории Ленинградской области в редакции 2014 года. Отсутствующие в базисных сборниках материалы и оборудование представлять по согласованным заказчиком прайс-листам отечественных производителей на основе конъюнктурного анализа (п.4.25 МДС 81-35.2004). - Применение прайс-листов импортных производителей необходимо согласовать с Заказчиком, предоставить конъюнктурный анализ стоимости и пояснительную записку об отсутствии аналогов материалов и оборудования на российском рынке.

- Конъюнктурный анализ необходимо оформить на основании 3-х (трех) прайс-листов в табличной форме с указанием наименования поставщика и стоимости материалов или оборудования. Стоимость в прайс-листах должна быть указана в российской валюте – рублях с расшифровкой включенных стоимость затрат (НДС и транспортные расходы). При отсутствии в прайс-листах расшифровки цены, считается, что в стоимости учтен НДС и транспортные расходы по доставке до объекта.

- Лимитированные затраты определить в соответствии с действующими нормативами и согласовать с Заказчиком.

- Результат выполненных работ согласовать с Заказчиком, при необходимости предоставить иную документацию.

### **13. Требования к оформлению и комплектованию проектно-сметной документации.**

Разработанная проектно-сметная документация представляется на бумажном носителе в 6 экземплярах (в т.ч. 2 направляется на согласование в Комитет по культуре Ленинградской области), на электронном носителе в 2 экземплярах. Материалы на электронном носителе предоставляются в формате pdf, а также в форматах dwg, doc, docx, xls, xlsx. Электронная версия сметы предоставляется в сметной программе «SmetaWIZARD», а также в формате Word или Excel. Для смет, составленных в программе «smeta.ru» представить электронную версию с расширением файла \*.sob. Для смет, составленных в других программах представить электронную версию в формате АРПС.

На лицевой стороне диска должна быть нанесена печатным способом маркировка с указанием наименования проектной документации, Государственного заказчика, Подрядчика, даты изготовления электронной версии, порядкового номера диска. Диск должен быть упакован в пластиковый бокс, на лицевой поверхности которого также делается соответствующая маркировка.

В корневом каталоге диска находится текстовый файл содержания.

Состав и содержание диска должно соответствовать комплекту документации. Каждый физический раздел комплекта (то, книга, альбом чертежей и т.п.) должен быть представлен в отдельном каталоге диска файлом (группой файлов) электронного документа. Название каталога должно соответствовать названию раздела.

14. Сро́к выполнения работ с даты заключения государственного контракта и до 01 июля 2021 года

Приложения:

- № 1 Перечень объектов
- № 2 письменные задания на проведение Работ, выданные соответствующим органом охраны памятников\*
- № 3 инвентаризационные дела по объектам\*

\*-отдельные файлы

от Государственного заказчика

Директор ГКУ ЛО «Дирекция по сохранению объектов культурного наследия»



О. А. Степанов

от Подрядчика

Генеральный директор ООО "РЕСТ-АРТ"



А.В. Шалугин

## Пояснительная записка

### I. Введение



Проектно-сметная документация по сохранению объекта культурного наследия регионального значения - памятник военной истории «Братское захоронение советских воинов, погибших в 1941-44 гг.», расположенному по адресу: Ленинградская область, Лужский муниципальный район, Осьминское сельское поселение, у деревни Сара-Лог, разработана ООО «Рест-Арт», осуществляющим работы по проектированию согласно Лицензии № МКРФ 00627 от 5 апреля 2013 г. на осуществление деятельности по сохранению объектов культурного наследия (памятников истории и культуры).

Научно-Проектная документация выполнена на основании:

- Государственный контракт № 041/2020-ПСД от 09 ноября 2020 г;
- Технического задания от 09.11.2020 г. (Приложение №1 к Государственному контракту № 041/2020-ПСД);
- Задания на проведение работ по сохранению объекта культурного наследия (памятника истории и культуры) народов Российской Федерации, или выявленного объекта культурного наследия» комитета по сохранению культурного наследия Ленинградской области № 04-05/20-41 от 30.06.2020.
- Нормативных документов, действующих на территории Российской Федерации
- Предмета охраны объекта культурного наследия от 4 апреля 2019г. № 01-03/19 – 214 -
- Плана границ территории объекта культурного наследия от 4 апреля 2019г. № 01- 03/19 – 214
- Архивных материалов.

Подраздел 3.1.2. Архитектурные решения, Раздела 3. Проект приспособления объекта разработан в соответствии со следующими действующими на территории РФ нормативными документами:

№ 73-ФЗ от 25.06.2002 «Об объектах культурного наследия (памятниках истории и культуры) народов Российской Федерации»;

Взам. инв. №												
	Подп. и дата											
Рест-Арт-5526-10/20-АР.ПЗ												
Инв. № подл.	Изм	Кол.уч	Лист	№до	Подпись	Дата						
	Разработал		Шатохина			04.21						
	Н.контроль		Власов			04.21						
Пояснительная записка						<table border="1" style="width: 100%;"> <tr> <td>Стадия</td> <td>Лист</td> <td>Листов</td> </tr> <tr> <td>П</td> <td>1</td> <td>9</td> </tr> </table>	Стадия	Лист	Листов	П	1	9
Стадия	Лист	Листов										
П	1	9										
						ООО «Рест-Арт»						

ГОСТ Р 55528-2013 «Состав и содержание научно-проектной документации по сохранению объектов культурного наследия. Памятники истории и культуры. Общие требования»;

ГОСТ Р 55567-2013 «Порядок организации и ведения инженерно-технических исследований на объектах культурного наследия. Памятники истории и культуры. Общие требования»;

ГОСТ Р 56905-2016 «Проведение обмерных и инженерно-геодезических работ на объектах культурного наследия. Общие требования».

В проекте разработаны предложения по реставрации, ремонту и благоустройству территории мемориала, учитывающие обеспечение беспрепятственного доступа маломобильных групп населения. Данные решения разработаны в соответствии с действующими строительными нормами, правилами и государственными стандартами РФ. В том АР вошли: план благоустройства, чертежи объектов, картограммы ремонтно-реставрационных работ, узлы, детали, сечения, ведомости основных объемов работ, спецификации.

Чертежи выполнены на основе архитектурных обмеров и иконографических материалов. Линейные размеры на чертежах даны в мм, отметки – в метрах.

Высотные отметки даны в соответствии с Балтийской системой высот.

## II. Краткие исторические сведения

В период Великой Отечественной войны в Лужском районе «развернулись исключительно яростные и затяжные бои, зачастую не имевшие пауз, длившиеся сутками», с первых дней войны здесь началось строительство Лужской полосы обороны протяженностью около 250 км. от Финского залива до оз. Ильмень для сдерживания немецких войск на подступах к г. Ленинграду.

«В соответствии с агрессивным планом «Барбаросса» три группировки - «Север», «Центр» и «Юг», насчитывавшие 181 дивизию, развернули наступление на трех стратегических направлениях: первое - через Прибалтику на Псков - Ленинград; второе - Минск - Смоленск- Москва; третье-Житомер-Киев.».

Группа армии «Север», имея в своем составе 16-ю, 18-ю армии и 4-ю танковую группу - всего 29 дивизий, с воздуха их поддерживал 1-й воздушный флот. Группа должна была занять Ленинград как важнейший стратегический объект.

Утром 4 июля 1941 г. передовые соединения группы армий «Север» достигли г. Остров, 9 июля противник занял г. Псков.

В то же время под руководством генерал - лейтенанта К. П. Пядышева образовывается Лужская оперативная группа.

Изм.	Кол.у	Лист	№док.	Подп.	Дата	Взам. инв. №
						Подл. и дата
						Инов. № полл.

Главное направление вероятного наступления немецких войск Псков-Луга Ленинград прикрывала 177-я стрелковая дивизия, 3-й мотострелковый полк и 24-я танковая дивизия, поддерживаемая артиллерийской группой командира полка Артиллерийских Краснознаменных курсов усовершенствования командного состава (АККУКС).

На кингисеппском направлении рубеж обороны заняли 191-я стрелковая дивизия и Ленинградской пехотное училище, позже к ним присоединились дивизии народного ополчения.

Встретив ожесточенное сопротивление, немецкие войска были задержаны на Лужском рубеже, в связи с чем немецкое командование было вынуждено сменить направление прямого удара и направить свои основные силы на северо-запад через Ляды, Островно, Осьмино.

14 июля 1941 г. головной отряд танковой дивизии генерала Рейнгарда вошел в Осьмино, захватил мост через Лугу у села Ивановское.

19 июля было временно приостановлено наступление на Ленинград. Враг был задержан на Лужском рубеже, что дало возможность строительства укреплений на ближних подступах к г. Ленинграду.

24 августа после тяжелых боев наши войска покинули г. Лугу.

«Таким образом, войска Лужского сектора обороны задержали гитлеровцев на этом главном стратегическом направлении от реки Плюсса до реки Луга на 47 суток». Бои на Лужском рубеже стали началом героической обороны г. Ленинграда. Войска Северного и Северо-Западного фронтов, уступавшие немецко-фашистским войскам в численном составе и боевой технике, сорвали планы гитлеровского командования по захвату г. Ленинграда.

«Ценой огромных потерь противник лишь к середине сентября 1941 г. вышел на подступы к Ленинграду и, не имея достаточных сил для штурма города, перешел к позиционной обороне.».

Также в начале июля 1941 г. Лужский РКВКП(б) начал работу по организации партизанских отрядов. Сначала были созданы два истребительных батальона в 300 чел. Позже батальоны были преобразованы в партизанские отряды.

По причине того, «...что территория Лужского район занята была не вся сразу, организованные отряды начали действовать не одновременно. После захвата немцами Луги 25-го августа 1941 г. Отряды ушли в лес. По состоянию на 24-е августа 1941 г. в районе было: партизанских отрядов 11 с количеством в них 320 человек партизанских групп 7- человек в них... Во главе был создан районный штаб.».

Из воспоминаний секретаря Лужского райкома партии Дмитриева И. Д.: «...утром 14 июля в Осьмине проходило собрание партийного актива. ... Сообщили, что немцы уже ворвались в соседние с Осьминским Лядский и Плюский районы ... Не успело собрание закончиться, как затрещали выстрелы ... К поселку подошли немецкие танки. Наших войск здесь не было, и в бой с врагом вступило около ста человек Осьминского истребительного батальона.»

Взам. инв. №					
	Подл. и дата				
Инв. № полл.					
	Рест-Арт-5526-10/20-АР.ПЗ				
Изм.	Кол.у	Лист	№док.	Подп.	Дата
Лист					3

«Отряд Панова вернулся в Лугу на седьмой день – 24 июля. Наши бойцы действовали вместе с разведчиками танковой дивизии. Побывали в деревнях Сара Гора, Сара-Лог, Николаевское. Подходили к районному центру Осьмино, где обосновался довольно сильный враждебный гарнизон»

Гитлеровцы сосредоточили в с. Осьмино свыше 20 тысяч войск полевой жандармерии и частей, отозванных с фронта. Каратели прочесывали леса, устраивали засады на лесных просеках.

С конца 1941 г. началась длительная оккупация.

31 августа 1943 г. в тылу врага вспыхнуло вооруженное восстание. В результате уцелел только гарнизон находившийся в самом с. Осьмино.

В январе 1944 г. начались наступление советских войск в результате которого Осьминский вместе с другими районами были освобождены от немцев.

#### Создание братского захоронения.

«Братское захоронение советских воинов, погибших в 1941-44 гг.» расположено в Лужском районе Ленинградской области у шоссе Осьмино-Луга при въезде в д. Сара-Лог.

В справке «О братском захоронении героев павших в боях за освобождение д. Сара-Лог от фашистских захватчиков в годы Великой отечественной войны» от XI.1983 г. указано, что захоронение воинов в данном месте проходили с 4 по 11 февраля 1944 г. Всего захоронено в могиле около 760 человек.

Осенью 1944 г. установлен обелиск (граненый, сужающийся с верху бетонный столб с заостренной периметрической верхушкой, высотой 2 метра). На обелиске надпись: «Слава героям павшим в Великой Отечественной войне 1941 -1945 г.».

Братское захоронение огорожено металлической решеткой-оградой (50х60). На территории братского захоронения есть газон и цветник, оно расположено в небольшом лесопарке (около 20 деревьев).

В паспорте объекта администрации Осьминского сельского поселения так же указано, что примерное количество захороненных около д. Сара-Лог составляет около 800 человек, точных списков, захороненных нет. Захоронение обнесено металлической оградой размером 20х15 метров.

По данным отдела ВКЛЮ по г. Луге и Лужскому району от 05.04.2011 г. количество захороненных 293 человека.

Братское захоронение возникло в феврале 1944 г. после боев около д. Сара-Лог. Похоронены войны освобождавшие бывший Осьминский район и несколько жителей, погибших при освобождении д. Сара-Лог от фашистов.

Позднее из близ лежавших населенных пунктов были перезахоронены останки воинов погибших в период 1941-44 гг.

В центре захоронения гранитный обелиск. Так же в учетной карточке указано, что на братском захоронении установлены 12 мемориальных плит с фамилиями захороненных, размер захоронения 15х18.

Из выше сказанного можно сделать вывод, что после 1983 г. на братском захоронении было проведено благоустройство в результате которого обелиск

Рест-Арт-5526-10/20-АР.ПЗ

Лист

4

Взам. инв. №	
Подл. и дата	
Инв. № подл.	

Изм.	Кол.у	Лист	№док.	Подп.	Дата

пирамидальной формы был заменен на обелиск из гранита, братские могилы были сформированы «П»-й формой во круг обелиска, территория захоронения сократилась с первоначального размера 50х60 до 15х18.

Точное время установки мемориальных плит с фамилиями умерших установить не удалось, как и точное количество захороненных.

### III. Краткая характеристика объекта

Объект научных исследований и проектирования – объект культурного наследия регионального значения памятник военной истории «Братское захоронение советских воинов, погибших в 1941-44 гг.», расположенному по адресу: Ленинградская область, Лужский муниципальный район, Осьминское сельское поселение, у деревни Сара-Лог.

#### Климатические условия.

Климатический район строительства – ПВ

Ветровой район – II.

Снеговой район – III.

#### Архитектурно-художественное оформление объекта

Братское захоронение, по своей пространственной структуре, представляет характерное, для архитектуры памятников Великой Отечественной войны советского периода, планировочное решение.

Прямоугольный в плане участок, вытянутый с северо-востока на юго-запад, по периметру обнесён поздним металлическим ограждением с главным входом с юго-западной стороны, к которому ведет дорожка (с дерновым покрытием, огражденным паребликом), от проезжей части. Основой композиции выступает центральная стела, установленная на братской могиле, прямоугольной в плане. Композиционное расположение стелы (в центре участка, на одной оси со входом) усиливается подобной братской могилой с надгробными плитами, которая создает дополнительный визуальный контур. Территория комплекса имеет дерновое с хвойными посадками вдоль ограды.

Ограждение представляет собой позднюю металлическую конструкцию с вертикальными стойками прямоугольного сечения и секциями с упрощенным декором. Ограждение выкрашено в черный цвет.

Инд. № полл.	Взам. инв. №
	Подл. и дата

						Рест-Арт-5526-10/20-АР.ПЗ	Лист
Изм.	Кол.у	Лист	№док.	Подп.	Дата		5



Гранитная стела (материал - красный гранит), выполнена в виде массивной вертикальной правильной четырехугольной призмы (прямоугольного сечения) с выдвинутыми уменьшенными боковыми плоскостями. Объект установлен на гранитный (прямоугольный в плане) цоколь. На лицевой стороне стелы, ориентированной на главный вход, высечена надпись: «ВЕЧНАЯ СЛАВА СОВЕТСКИМ ВОИНАМ ПАВШИМ В БОЯХ ЗА РОДИНУ 1941 - 1944», также, в верхней части, высечен контур пятиконечной звезды. Высеченный текст и рисунок имеют золочение. Стела располагается на братской могиле, которая в плане имеет форму прямоугольника, с травяным покрытием и ограничением по периметру в виде паребликов, выкрашенных в белый цвет.

П-образная братская могила с дерновым покрытием и ограничением по периметру в виде паребликов, выкрашенных в белый цвет, располагается вдоль северо-западной, северо-восточной и юго-восточной границ территории. На северо-западном и юго-восточном участках братской могилы размещены (зеркально относительно основной оси территории мемориала, проходящей от главного входа к стеле) поздние надгробные плиты. Все они имеют единое архитектурно-художественное решение, представляют собой вертикальные гранитные плиты (материал – серый и розовый гранит) на заниженном гранитном цоколе с бетонным основанием. На лицевой стороне каждого из надгробий нанесены имена погибших воинов. Всего установлено двенадцать надгробий, по шесть надгробий с каждой из сторон.

### Основные дефекты

К основным видам дефектов рассматриваемого объекта относятся:

1. Множественные красочные покрытия металлического ограждения.
2. Следы коррозии металлических элементов ограждения.
3. Деформация геометрии стоек и секций ограждения.
4. Поверхностные загрязнения каменных надгробий.
5. Биогенные загрязнения поверхности бетонных оснований поздних стелы, надгробий, а также поверхности камня.
6. Сколы гранитной поверхности надгробий.
7. Сквозная трещина гранитной стелы.
8. Сквозные трещины бетонных оснований гранитных надгробий.
9. Деструкция красочного слоя паребликов и бетонных оснований надгробий.

Рест-Арт-5526-10/20-АР.ПЗ

Лист

6

Взам. инв. №	
Подл. и дата	
Инв. № подл.	

Изм.	Колу	Лист	№док.	Подп.	Дата

10. Заращение территории сорной растительностью.
11. Наличие на территории мемориала сухих деревьев.

#### IV. Архитектурные решения

Современный вид мемориального комплекса был сформирован в 2010-х годах.

Общее состояние ОКН характеризуется удовлетворительным состоянием, что связано с поддержанием объекта в эксплуатационном состоянии. На объекте выполнялись работы мероприятия по благоустройству – стрижка газонов, удаление сорных растений с территории.

В соответствии с техническим заданием и Задаaniem на проведение работ по сохранению объекта культурного наследия (памятника истории и культуры) народов Российской Федерации, или выявленного объекта культурного наследия» комитета по сохранению культурного наследия Ленинградской области № 04-05/20-41 от 30.06.2020 предлагаются следующие комплексные работы по ремонту, реставрации и благоустройству территории памятника:

1. Выполнить комплексную реставрацию гранитного обелиска с мемориальной надписью. Материал – гранит серо-розового цвета (месторождение Гора Токимовка, республика Карелия, Пудожский район, пос. Шальский). Верхний каменный куб обелиска имеет сквозную трещину, проектом предлагается выполнить инъектирование трещины по месту. Решение о необходимости демонтажа верхнего блока обелиска и склейки трещины принимается комиссионно, после дополнительного обследования, в процессе производства работ по реставрации. Согласно стратиграфическому анализу, проектом предлагается выполнить окраску литер в золотистый цвет, на синтетических связующих для наружных работ фирм «Капарол», «Тиккурила», «Alligator». Цвет окраски предварительно согласовать с представителями Заказчика, Авторского надзора и Комитета по сохранению культурного наследия Ленинградской области.
2. Выполнить реставрацию гранитного основания стелы. Материал – гранит темно-серого цвета, месторождение Каменногорское, Россия, Ленинградская область.
3. Произвести реставрацию гранитной поверхности надгробий, включающую в себя реставрацию тонировки литер.
4. Выполнить реставрацию бетонного основания гранитных надгробий и гранитной стелы. Согласно визуальному анализу, проектом предлагается выполнить окраску бетонного основания в цвет близкий S 1000-N согласно системы NCS. Цвет окраски

Рест-Арт-5526-10/20-АР.ПЗ

Лист

7

Взам. инв. №	
Подл. и дата	
Инв. № подл.	

Изм.	Кол.у	Лист	№док.	Подп.	Дата

предварительно согласовать с представителями Заказчика, Авторского надзора и Комитета по сохранению культурного наследия Ленинградской области.

5. Выполнить ремонт
6. Секций и стоек металлического ограждения. Выполнить работы по рихтовке и замене секций и стоек. Согласно визуальному анализу, проектом предлагается выполнить окраску ограждения в цвет близкий к S 9000-N системы NCS. Цветовое решение согласовать комиссионно с представителями авторского надзора, Заказчика и Комитета по сохранению культурного наследия Ленинградской области, в процессе производства работ.
7. Выполнить ремонт поздних металлических подставок под венки. Также как и металлическое ограждение, окраску произвести в цвет близкий S 9000-N системы NCS. Цветовое решение согласовать комиссионно с представителями авторского надзора, Заказчика и Комитета по сохранению культурного наследия Ленинградской области, в процессе производства работ.
8. Для доступа к территории памятника устроена дорожка от шоссе, которая заросла травянистой растительностью, как и вся территория памятника. В связи с чем, в части благоустройства проектом предусмотрены следующие решения:
  - устройство «закрепленного» щебенчатого покрытия для доступа на территорию МГН и для подхода к элементам памятника;
  - уничтожение сорных трав на газоне и клумбах (с сохранением существующих кустарников и деревьев);
  - посадка смеси газонных трав на газоне и посадка почвопокровных цветов на клумбах – Флокс шиловидный

Все мероприятия и работы, предполагаемые проектом, разрабатываются с учетом сохранения предмета охраны и сохранившихся исторических элементов комплекса.

### Основные ремонтно-реставрационные работы

К основным видам ремонтно-реставрационных работ рассматриваемого объекта относятся:

1. Комплексные работы по реставрации гранитной поверхности надгробий и основания стелы.
2. Комплексные работы по реставрации гранитной стелы.
3. Комплексные работы по реставрации бетонного основания гранитных надгробий и стелы.

Рест-Арт-5526-10/20-АР.ПЗ

Лист

8

Изм.	№ инв.	№ подл.	№ док.	№ подп.	№ дата

4. Комплексные работы по ремонту металлического ограждения и подставок под венки.
5. Проведение комплексных ремонтных работ по благоустройству территории.

#### Основные демонтажные работы.

К основным демонтажным работам рассматриваемого объекта относятся:

1. Демонтаж деформированных секции ограждения и стойки.

Инв. № полл.	Подл. и дата					Взам. инв. №	
Изм.	Колу	Лист	№док.	Подп.	Дата	Рест-Арт-5526-10/20-АР.ПЗ	Лист
							9

## Ситуационный план. М 1:200



Ситуационное расположение объекта

## Ведомость комплекта чертежей марки ЭП

Лист	Наименование
1	Общие данные.
2	План благоустройства (1:200).
3	Ремонтно-реставрационные схемы мемориальных плит МП 1-3. (1:10).
4	Ремонтно-реставрационные схемы мемориальных плит МП 4-6. (1:10).
5	Ремонтно-реставрационные схемы мемориальных плит МП 7-8. (1:10).
6	Ремонтно-реставрационные схемы мемориальных плит МП 10-11. (1:10).
7	Ремонтно-реставрационная схема мемориальной стелы. (1:20)
8	Металлическое ограждение. Типовые секции СК1-СК-2. Подставка под венки. Ведомость металлодекора
9	Цветовое решение мемориальных плит МП 1-3. (1:10).
10	Цветовое решение мемориальных плит МП 4-6. (1:10).
11	Цветовое решение мемориальных плит МП 7-8. (1:10).
12	Цветовое решение мемориальных плит МП 10-11. (1:10).
13	Цветовое решение мемориальной стелы. (1:20)
14	Цветовое решение. Общий вид на мемориальный комплекс. М 1:50

Проектно-сметная документация по сохранению объекта культурного наследия регионального значения - памятник военной истории «Братское захоронение советских воинов, погибших в 1941-44 гг.», расположенному по адресу: Ленинградская область, Лужский муниципальный район, Осьминское сельское поселение, у деревни Сара-Лог, разработана ООО «Рест-Арт», осуществляющим работы по проектированию согласно Лицензии № МКРФ 00627 от 5 апреля 2013 г. на осуществление деятельности по сохранению объектов культурного наследия (памятников истории и культуры).

Проектно-сметная документация выполнена на основании:

- Государственный контракт № 041/2020-ПСД от 09 ноября 2020 г.;
- Технического задания от 09.11.2020 г. (Приложение №1 к Государственному контракту № 041/2020-ПСД);
- Задания на проведение работ по сохранению объекта культурного наследия (памятника истории и культуры) народов Российской Федерации, или выявленного объекта культурного наследия комитета по сохранению культурного наследия Ленинградской области № 04-05/20-41 от 30.06.2020
- Нормативных документов, действующих на территории Российской Федерации
- Предмета охраны объекта культурного наследия от 4 апреля 2019г. № 01-03/19 - 214
- Плана границ территории объекта культурного наследия от 4 апреля 2019г. № 01-03/19 - 214
- Архивных материалов.

## Основные характеристики объекта:

Объект проектирования - объект культурного наследия регионального значения памятник военной истории «Братское захоронение советских воинов, погибших в 1941-44 гг.», расположенному по адресу: Ленинградская область, Лужский муниципальный район, Осьминское сельское поселение, у деревни Сара-Лог.

## Проектом реставрации памятника предусмотрено выполнение следующих работ:

- Демонтаж и замена неработоспособных элементов ограждения из черного металла;
- Реставрация гранитного камня мемориальных плит и стелы;
- Реставрация бетонных оснований мемориальных плит и стелы;
- Реставрация элементов ограждения из черного металла;
- Благоустройство территории.

Все виды реставрационных работ выполнить в соответствии с технологией ведения реставрационных работ. Все приведенные в настоящем проекте объемы, виды и методы реставрационных работ могут корректироваться в процессе производства работ с составлением соответствующих актов и согласованием в установленном порядке.

Технические решения, принятые в проекте, соответствуют требованиям экологических, санитарно-гигиенических, противопожарных и других норм, действующих на территории Российской Федерации, и обеспечивают безопасную для жизни и здоровья людей эксплуатацию объекта при соблюдении предусмотренных проектом мероприятий.

Главный инженер проекта \_\_\_\_\_ Потеминский А.Л.

23 марта 2021 г.

Рест-Арт-5526-10/20-АР						Заказчик: Государственное казенное учреждение Ленинградской области "Дирекция по сохранению объектов культурного наследия"			
Изм.	Кол.уч.	Лист	№ док	Подпись	Дата	Стадия	Лист	Листов	
Разработал			Шатохина Ю.М.		03.21	Проектно-сметная документация по сохранению объекта культурного наследия регионального значения - памятник военной истории «Братское захоронение советских воинов, погибших в 1941-44 гг.» (ЕГРОКН 4.71710904.010005)	П	1	14
ГАП			Тычинская		03.21				
ГИП			Потеминский А.Л.		03.21	Общие данные			ООО "Рест-Арт"
Норм.контроль			Власов А.А.		03.21				

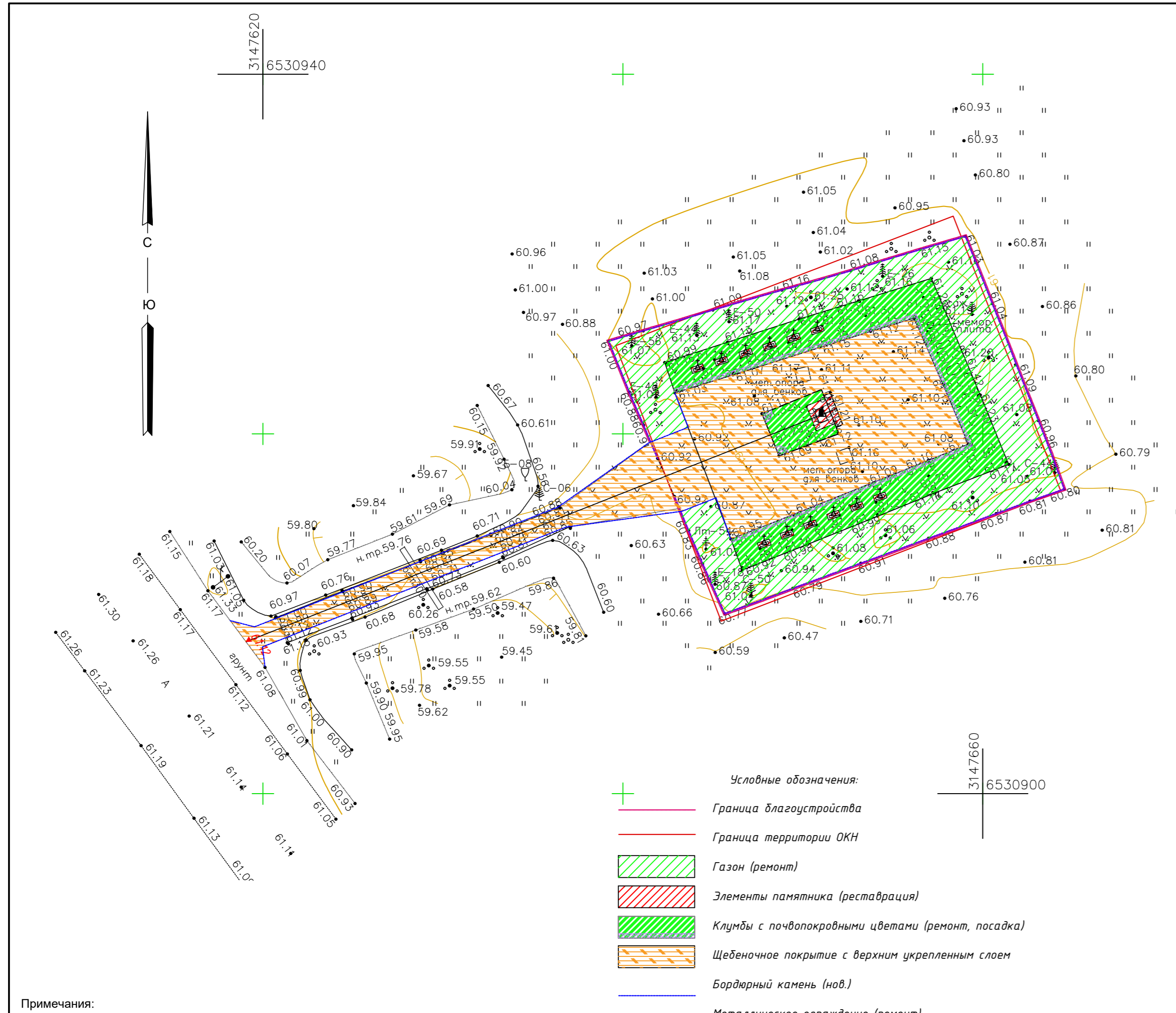

- Условные обозначения:
- Граница благоустройства
  - Граница территории ОКН
  - Газон (ремонт)
  - Элементы памятника (реставрация)
  - Клумбы с почвопокровными цветами (ремонт, посадка)
  - Щебеночное покрытие с верхним укрепленным слоем
  - Бордюрный камень (нов.)
  - Металлическое ограждение (ремонт)

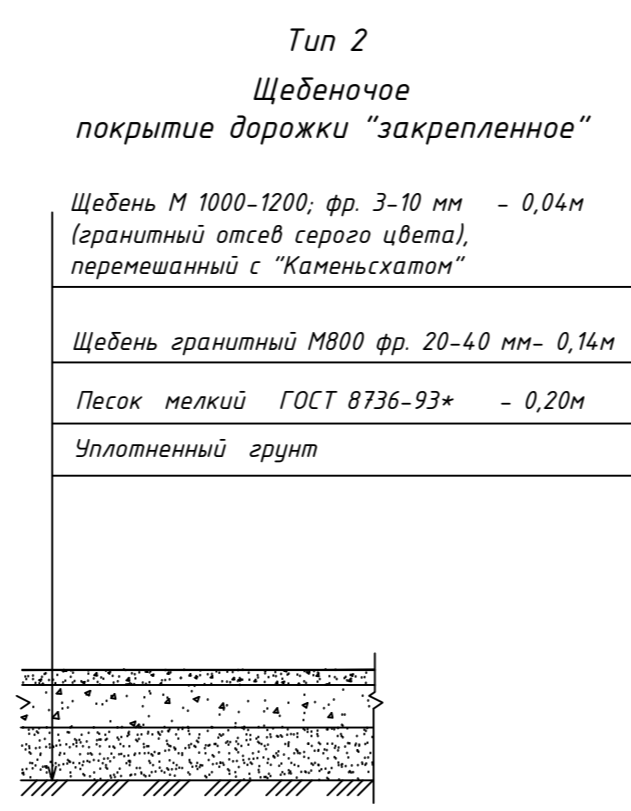

**Баланс территории**

Номер п/п	Наименование	Проектное положение	
		кв.м	%
1	Площадь территории в границах благоустройства	360	100
2	Площадь застройки, занимаемая элементами памятника	5	1
3	Щебеночное покрытие	154	30
4	Озеленение	201	69

**ВЕДОМОСТЬ ПРОЕЗДОВ, ТРОТУАРОВ, ДОРОЖЕК И ПЛОЩАДОК**

Поз.	Наименование	Тип	Площадь покрытия, м <sup>2</sup>	Примечание
1	Щебеночное покрытие с укрепленным верхним слоем	кв.м	154	
2	Устройство бортового камня БР100.20.08, п.м		61	

**ВЕДОМОСТЬ ЭЛЕМЕНТОВ ОЗЕЛЕНЕНИЯ**

Поз	Наименование породы или вида насаждения	Возраст лет	Кол-во	Примечание
1	Газоны:			
1.1	Газон обыкн. (ремонт)	м2	127	обработка пестицидом от сорняков, посадка газонных трав
1.2	восстановление газона	м2	17	объем 1,3 м3
2	Всего плодородного грунта	м3	1,3	
3	Клумбы	м2	75	обработка пестицидом от сорняков
4	Шиловидный флокс	м2	7,7	

**Узел сопряжения газона и щебеночного мощения**

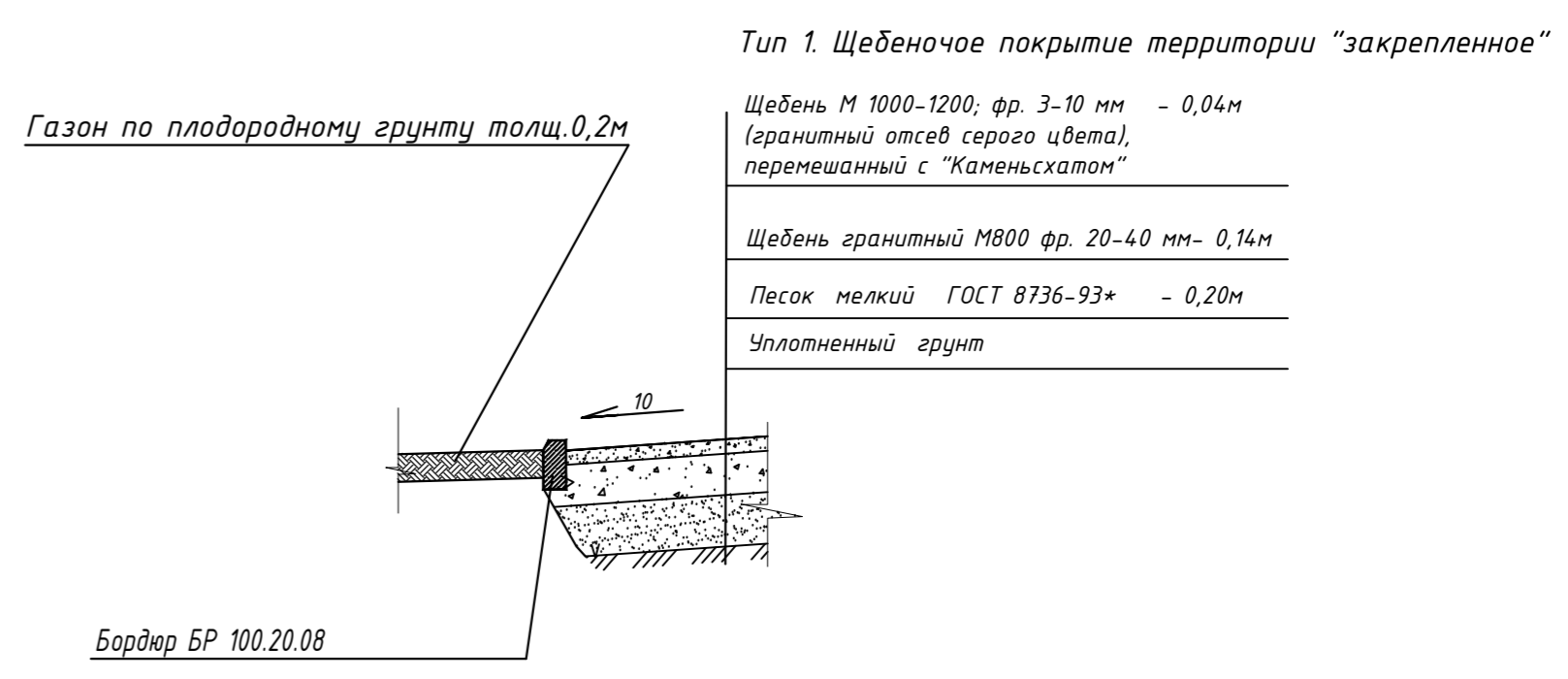

Примечания:  
 1. Плановая съемка произведена от пунктов: gps  
 2. Высотная съемка произведена от пунктов: gps  
 3. Сплошные горизонталы проведены через 0.20м  
 4. Свидетельство о допуске на выполнение инженерно-геодезических изысканий Ассоциации "Объединение изыскателей "ГеоИндустрия" № ГИ-1-17-0149 от 14 июня 2017 г.

		ДСП Уч. №	
<b>ТОПОГРАФИЧЕСКИЙ ПЛАН</b> Назначение работ: Заказчик: Адрес: Ленинградская область, Лужский район, д. Сара-Лог, в 6 км к юго-востоку от пос. Осьмино, на юго-западной окраине деревни		Масштаб 1:200 Дата: 18.02.2021 г.	
План составлен по материалам съемки плановой, высотной части, подземных сооружений на февраль 2021г.		Система координат - СК- 1963 (зона 3) Система высот - Балтийская 1977 г.	
Приложение: Изготовлено: 1 экземпляр Количество листов в 1 экз. -1		Лист 1	
Ген. директор	Арович К.И.	Геодезист	Мухин С.Ю.
Нач. отдела	Мошкин Е.В.	Картограф	Кризская Е.С.
Формат листа А3			

					Рест-Арм-5526-01/20-АР			
					Заказчик: Государственное казенное учреждение Ленинградской области "Дирекция по сохранению объектов культурного наследия"			
Изм.	Кол.уч.	Лист	№ док	Подпись	Дата	Стадия	Лист	Листов
						П	2	
Выполнил	Шатохина Ю.М.				04.21	Проектно-сметная документация по сохранению объектов культурного наследия - памятников военной истории, расположенных на территории Ленинградской области (ЕГРОКН 4.71710844.720005)		
Норм.контроль	Власов А.А.				04.21			
План благоустройства территории М 1200						000 "Рест-Арм"		

Мемориальная плита МП 1. Тип 1.

Общий вид. М1:10

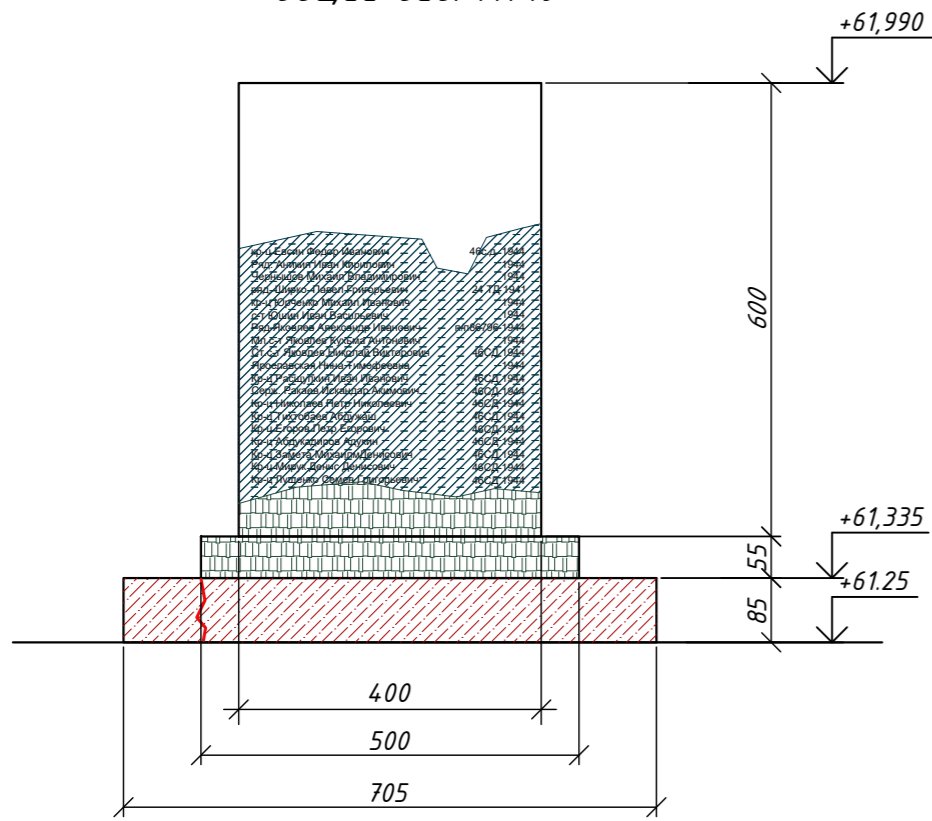

Вид сбоку. М1:10

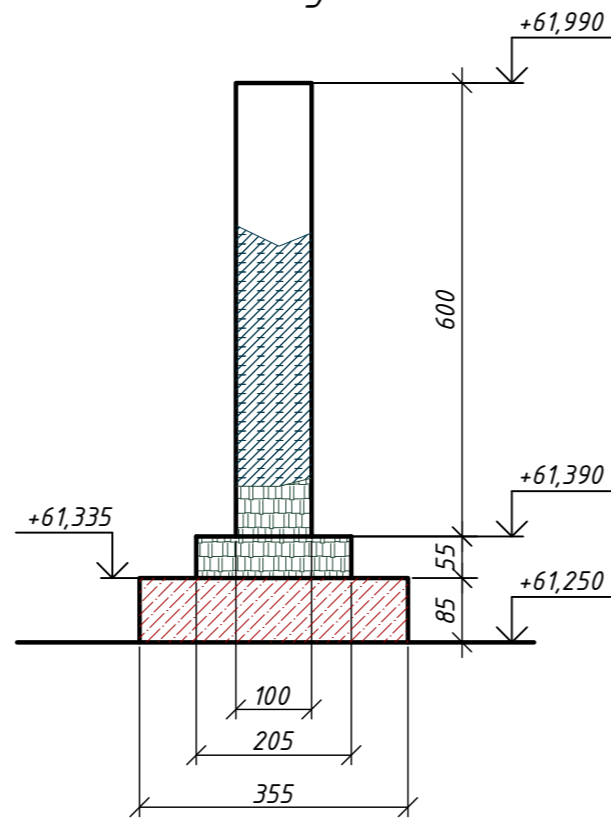

Вид сверху. М1:10

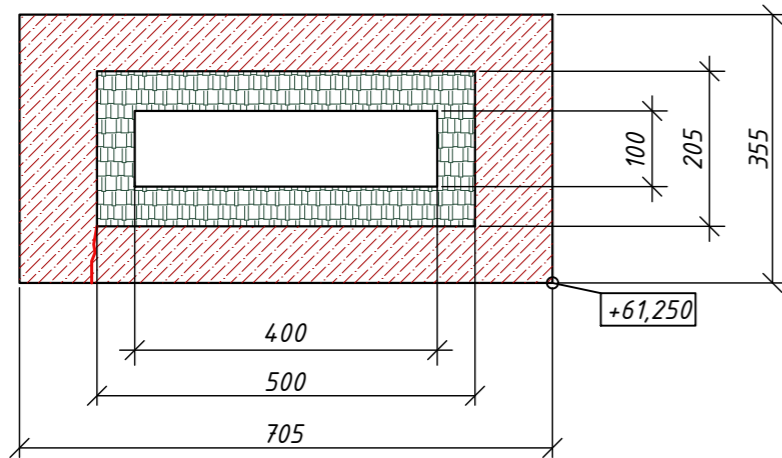

Мемориальная плита МП 2. Тип 1.

Общий вид. М1:10

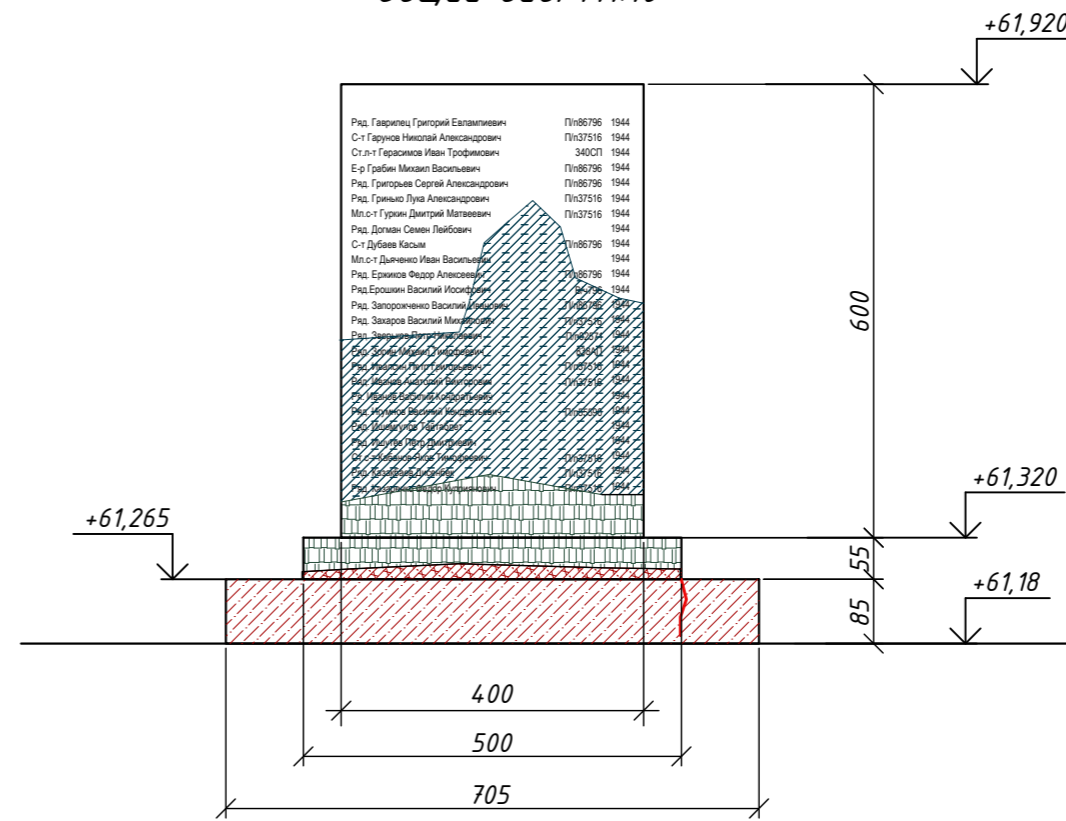

Вид сбоку. М1:10

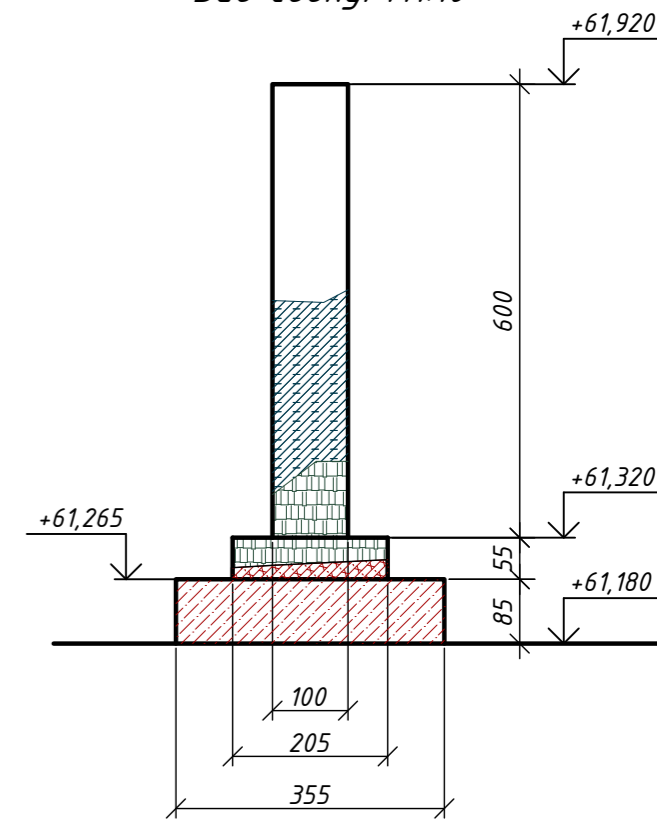

Вид сверху. М1:10

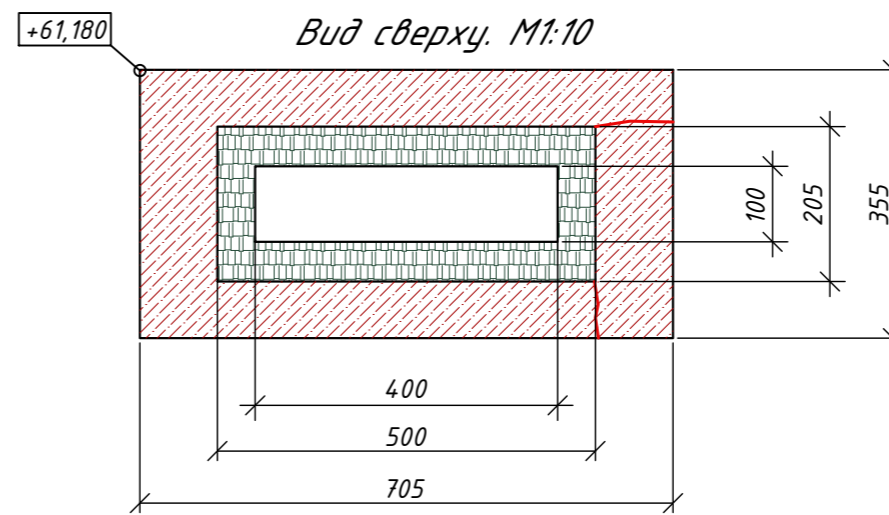

Мемориальная плита МП 3. Тип 1.

Общий вид. М1:10

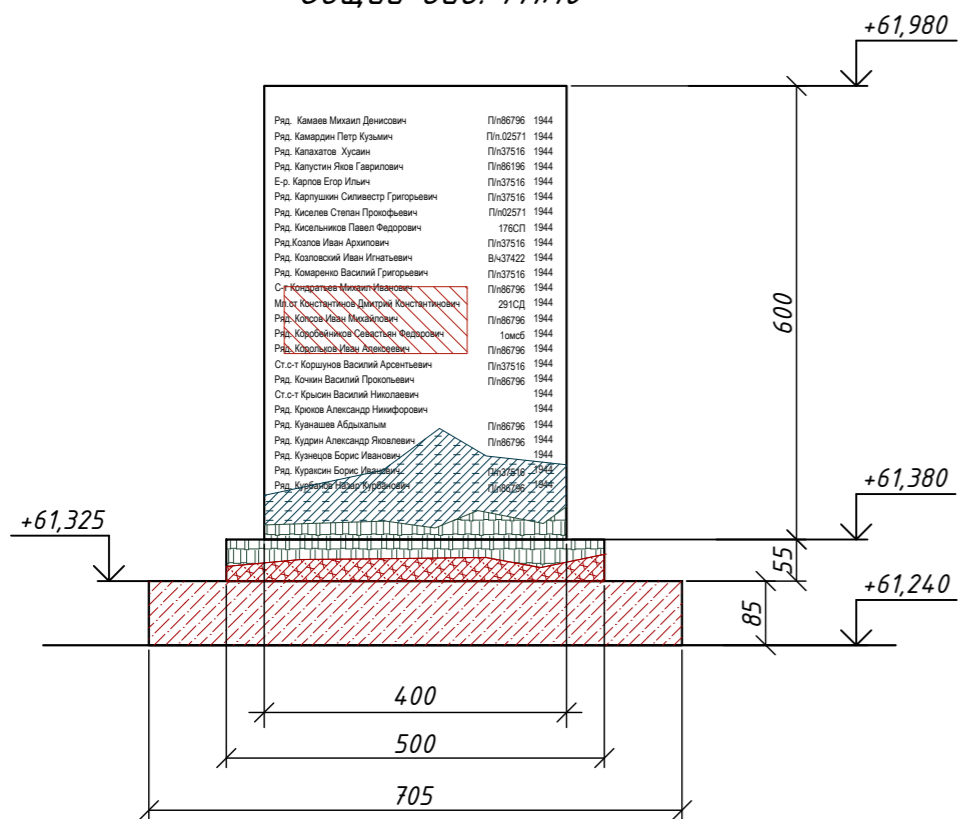

Вид сбоку. М1:10

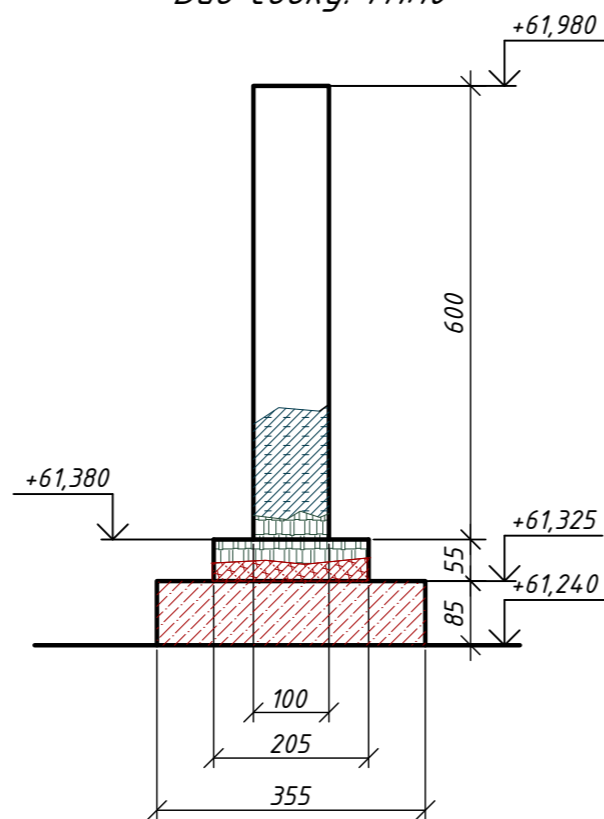

Вид сверху. М1:10

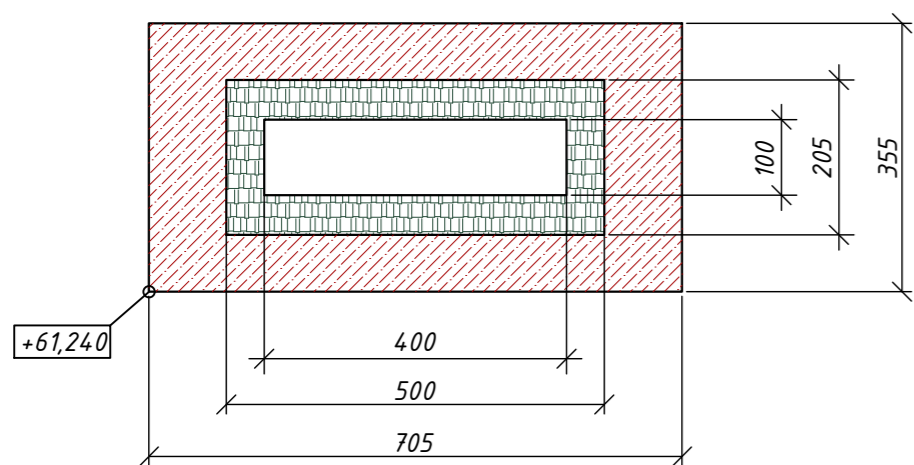

Условные обозначения:

- бицидная обработка гранитной поверхности от биопоражений;
- расчистка от ремонтных замазок
- расчистка от жирных загрязнений
- расчистка от красочных слоев, бицидная обработка бетонных поверхностей, реставрация основания
- реставрация трещин
- восстановление утрат тоноровок

1. Все размеры даны в миллиметрах, отметки в метрах.
2. Высотные отметки приняты в соответствии с Балтийской системой высот.
3. Проектом предусмотрена реставрация гранитной поверхности мемориальных плит с расчисткой поверхности от загрязнений, бицидной обработкой, восстановлением утрат камня, восполнением тоноровок литер текста.
4. Выполнить реставрацию бетонных оснований мемориальных плит с реставрацией трещин и последующей окраской поверхности.
5. Колер окраски предварительно согласовать комиссионно с представителями Заказчика, Авторского надзора и Комитета по сохранению культурного наследия Ленинградской области.

Рест-Арт-5526-10/20-АР					
Заказчик: Государственное казенное учреждение Ленинградской области "Дирекция по сохранению объектов культурного наследия"					
Изм.	Кол.уч.	Лист	№ док.	Подпись	Дата
Одмерил	Шатохина Ю.М.				03.21
Выполнил	Шатохина Ю.М.				03.21
Норм. контроль	Власов А.А.				03.21
Проектно-сметная документация по сохранению объекта культурного наследия регионального значения - памятника военной истории «Братское захоронение советских воинов, погибших в 1941-44 гг.» (ЕГРОКН 471710904010005)				Стадия	Лист
				П	3
Ремонтно-реставрационные схемы мемориальных плит МП 1-3. (1:10).				ООО "Рест-Арт"	

Инв. № подл. Погр. и датфам. инф.

Согласовано

Мемориальная плита МП 4. Тип 1.

Мемориальная плита МП 5. Тип 1.

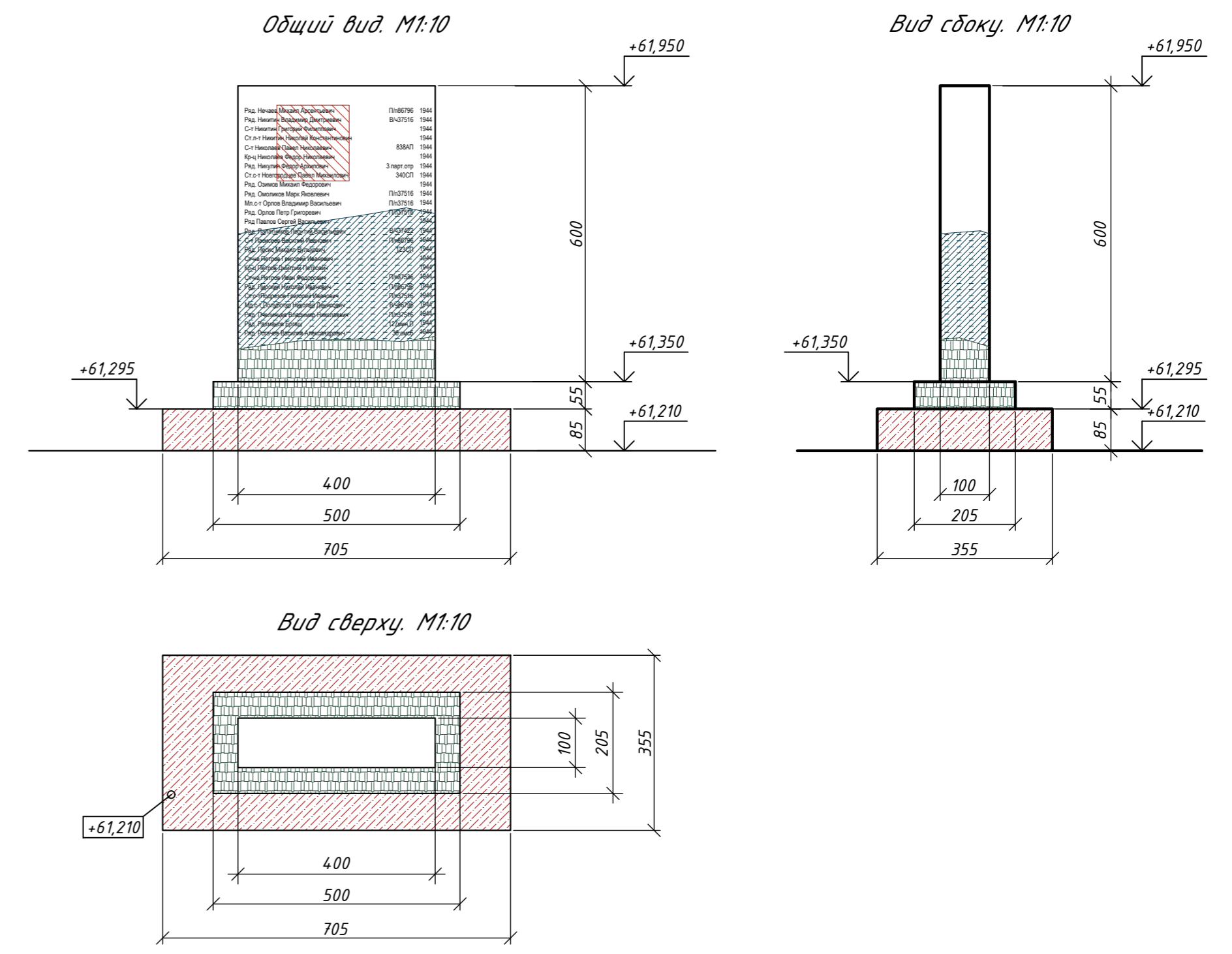
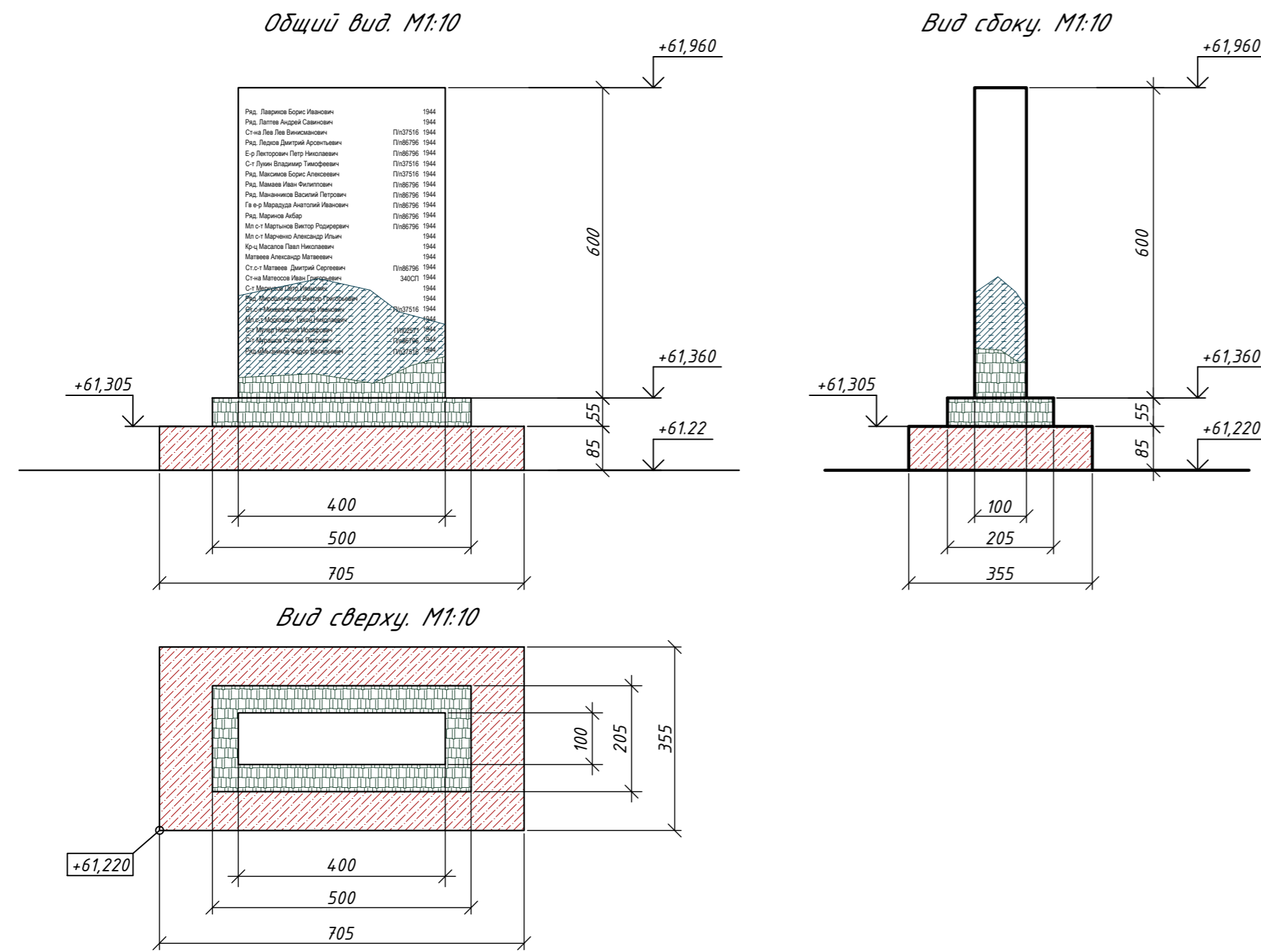

Мемориальная плита МП 6. Тип 1.

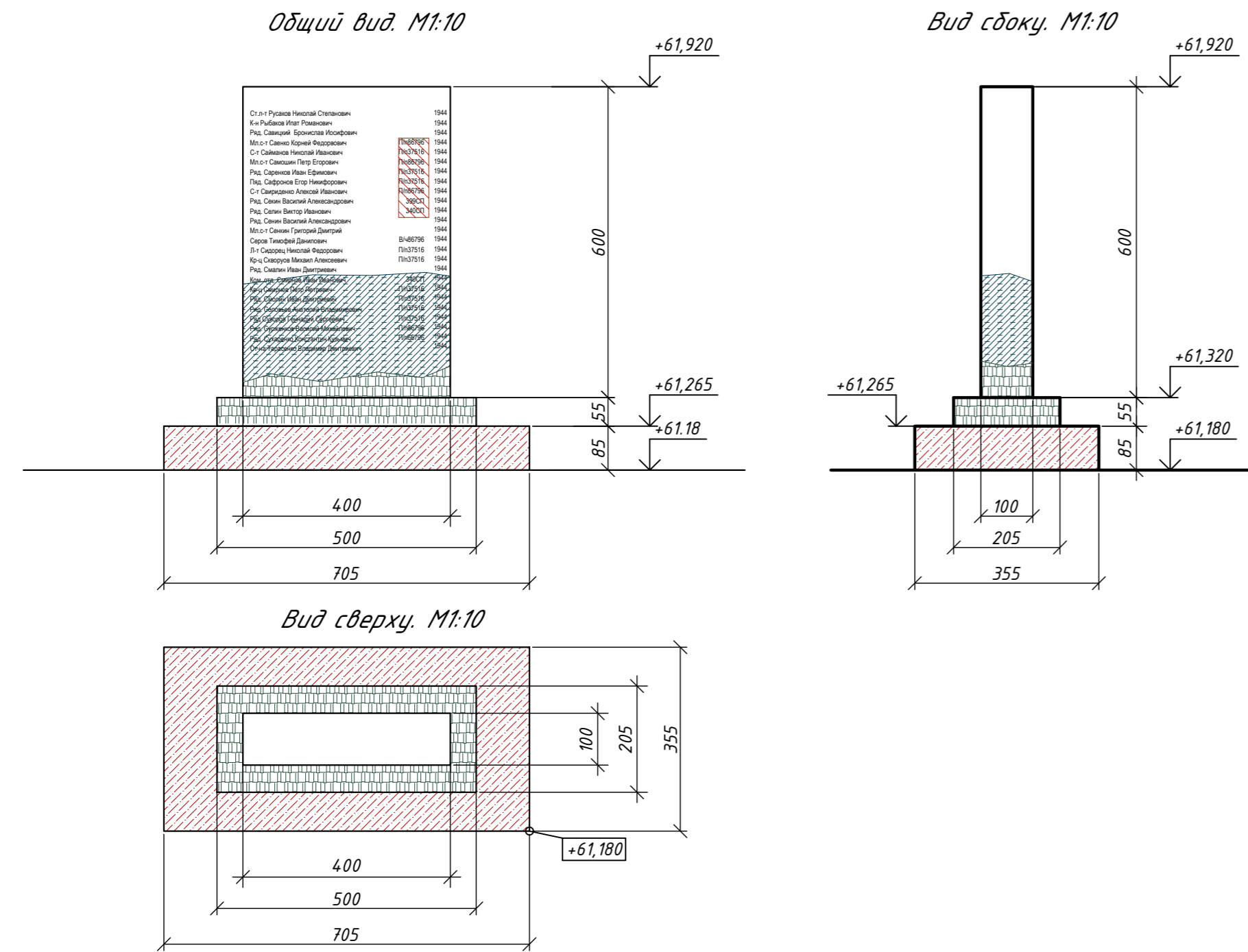

- Условные обозначения:
- бицидная обработка гранитной поверхности от биопоражений;
  - расчистка от ремонтных замазок
  - расчистка от сажистых загрязнений
  - расчистка от красочных слоев, бицидная обработка бетонных поверхностей, реставрация основания
  - реставрация трещин
  - восстановление утрат тонировок

1. Все размеры даны в миллиметрах, отметки в метрах.
2. Высотные отметки приняты в соответствии с Балтийской системой высот.
3. Проектом предусмотрена реставрация гранитной поверхности мемориальных плит с расчисткой поверхности от загрязнений, бицидной обработкой, восстановлением утрат камня, восполнением тонировок литер текста.
4. Выполнить реставрацию бетонных оснований мемориальных плит с реставрацией трещин и последующей окраской поверхности.
5. Колер окраски предварительно согласовать комиссионно с представителями Заказчика, Авторского надзора и Комитета по сохранению культурного наследия Ленинградской области.

						Рест-Арт-5526-10/20-АР			
						Заказчик: Государственное казенное учреждение Ленинградской области "Дирекция по сохранению объектов культурного наследия"			
Изм.	Кол.уч.	Лист	№ док.	Подпись	Дата	Проектно-сметная документация по сохранению объекта культурного наследия регионального значения - памятник военной истории «Братское захоронение советских воинов, погибших в 1941-44 гг.» (ЕГРОКН 471710904010005)	Стадия	Лист	Листов
Одмерил					03.21		П	4	
Выполнил					03.21				
						Ремонтно-реставрационные схемы мемориальных плит МП 4-6. (1:10)			
						ООО "Рест-Арт"			
						Норм. контроль Власов А.А. 03.21			

Инв. ? подг. Подп. и зап. в зам. инв. Согласовано



Мемориальная плита МП 7. Тип 1.

Мемориальная плита МП 8. Тип 1.

Общий вид М1:10

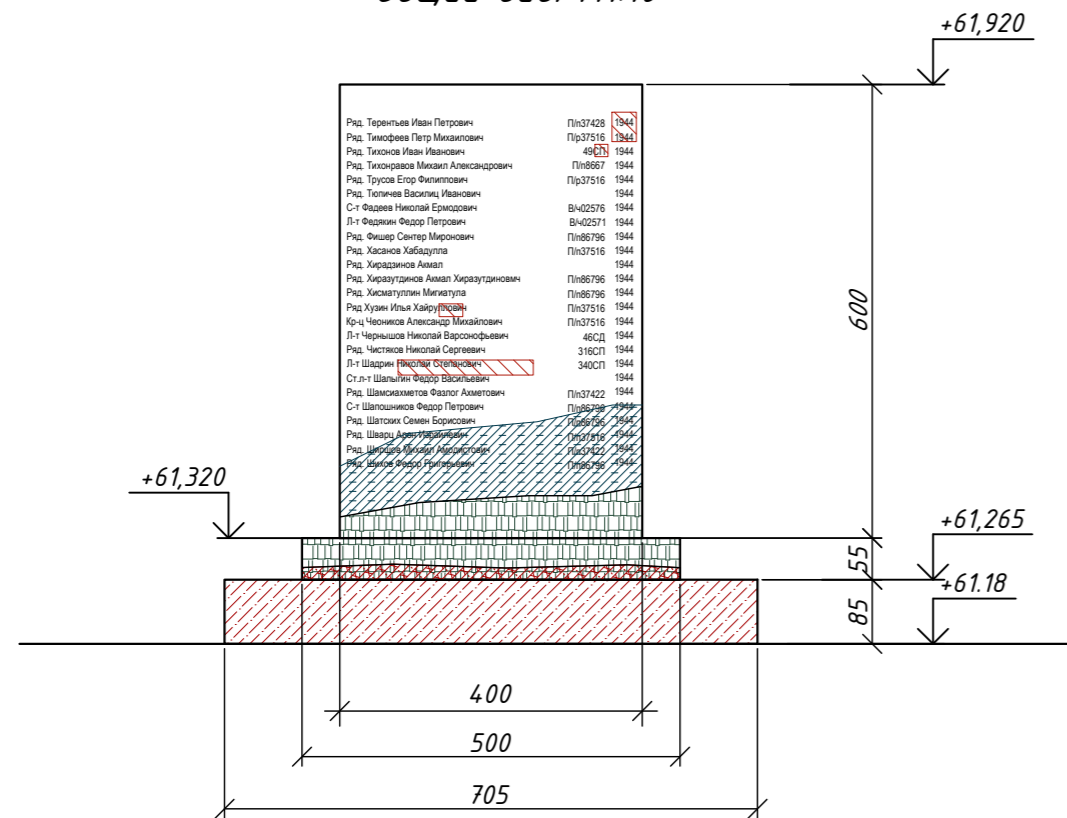

Вид сбоку М1:10

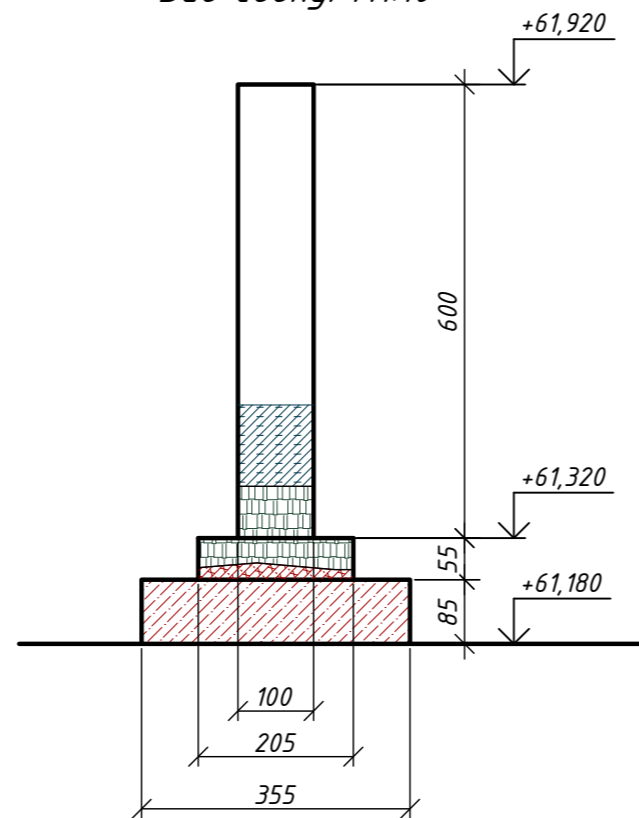

Общий вид М1:10

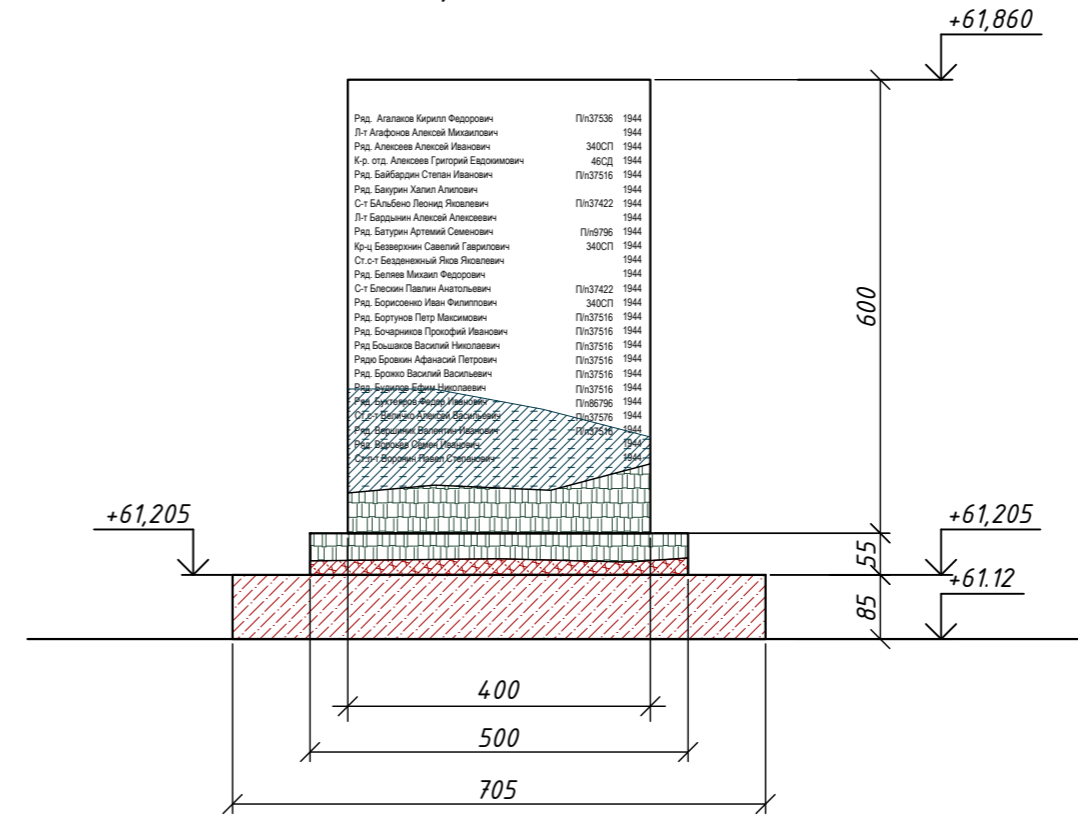

Вид сбоку М1:10

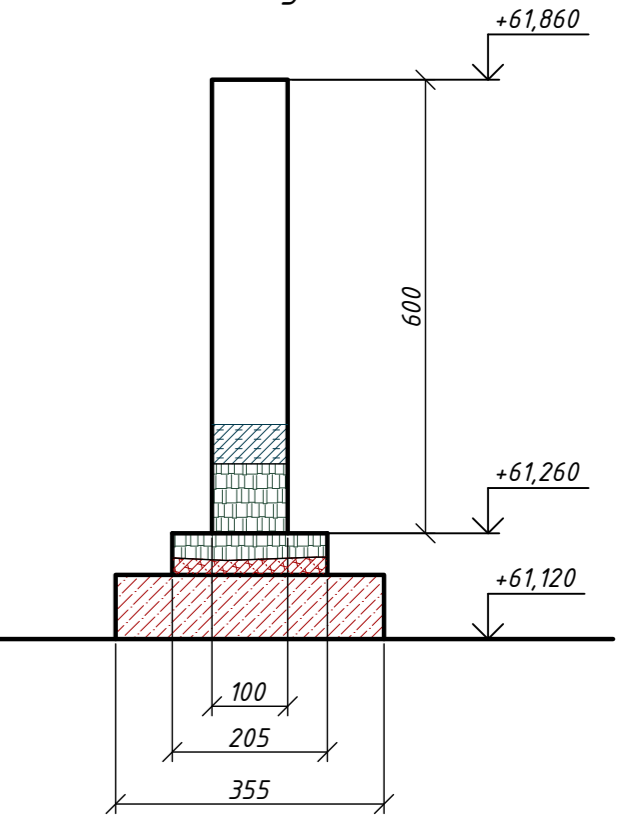

Вид сверху М1:10

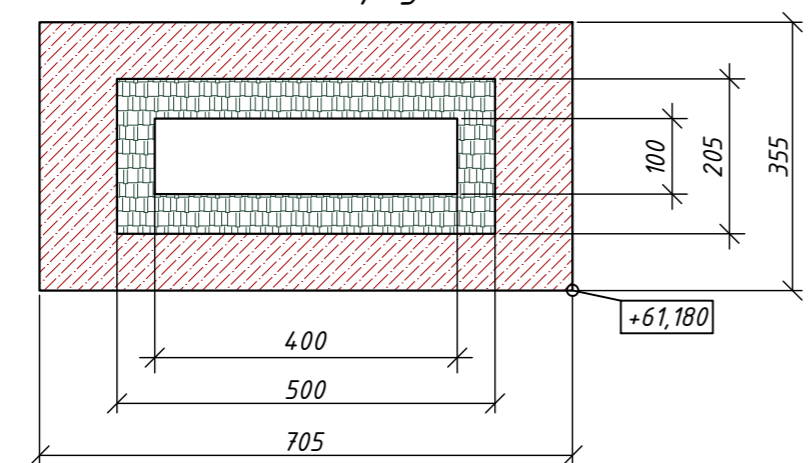

Вид сверху М1:10

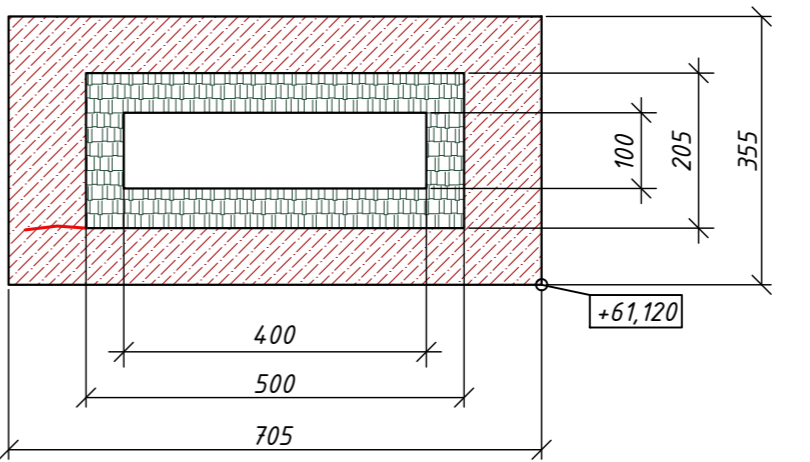

Мемориальная плита МП 9. Тип 2.

Общий вид М1:10

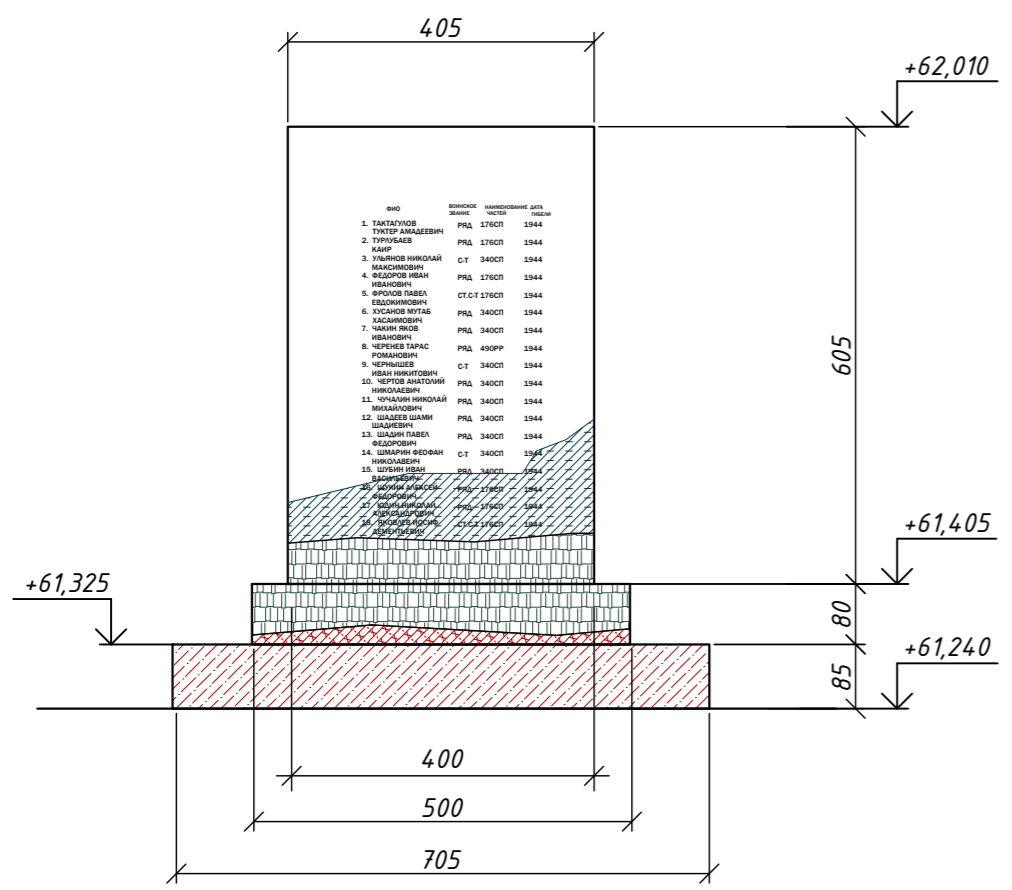

Вид сбоку М1:10

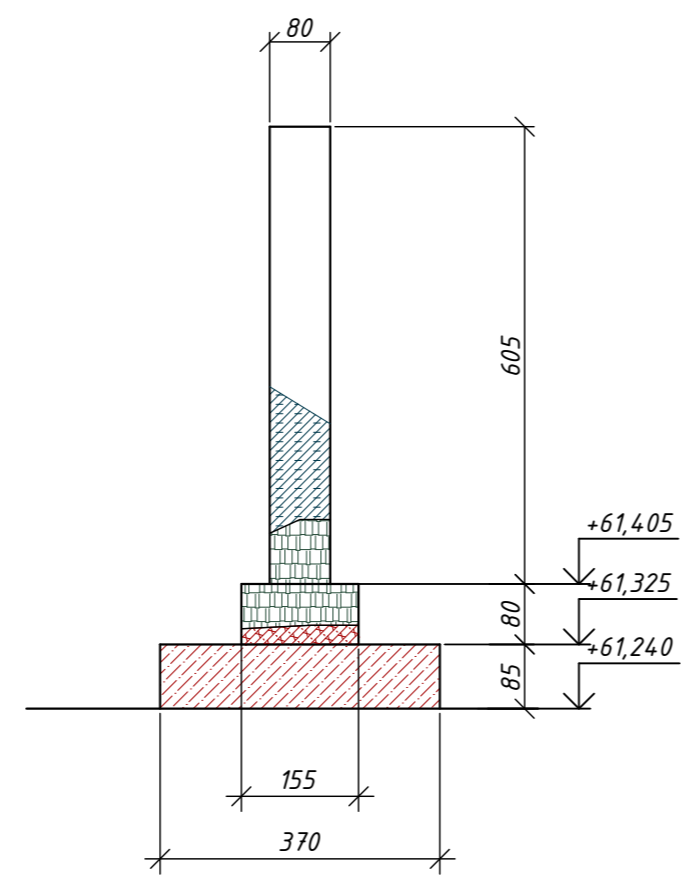

Вид сверху М1:10

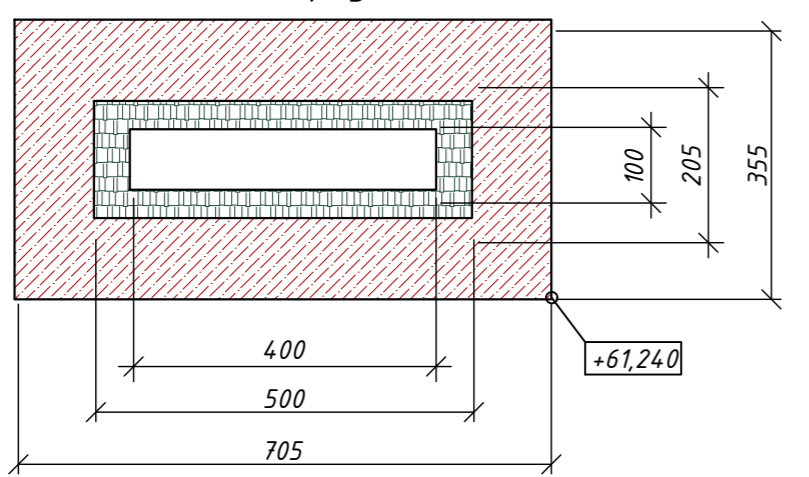

- Условные обозначения:
- [Symbol] - биоцидная обработка гранитной поверхности от биопоражений;
  - [Symbol] - расчистка от ремонтных замазок
  - [Symbol] - расчистка от сажистых загрязнений
  - [Symbol] - расчистка от красочных слоев, биоцидная обработка бетонных поверхностей, реставрация основания
  - [Symbol] - реставрация трещин
  - [Symbol] - восстановление утрат тонировок

1. Все размеры даны в миллиметрах, отметки в метрах.
2. Высотные отметки приняты в соответствии с Балтийской системой высот.
3. Проектом предусмотрена реставрация гранитной поверхности мемориальных плит с расчисткой поверхности от загрязнений, биоцидной обработкой, восстановлением утрат камня, восполнением тонировок литер текста.
4. Выполнить реставрацию бетонных оснований мемориальных плит с реставрацией трещин и последующей окраской поверхности.
5. Колер окраски предварительно согласовать комиссионно с представителями Заказчика, Авторского надзора и Комитета по сохранению культурного наследия Ленинградской области.

Рест-Арт-5526-10/20-АР					
Заказчик: Государственное казенное учреждение Ленинградской области "Дирекция по сохранению объектов культурного наследия"					
Изм.	Кол.уч.	Лист	№ док.	Подпись	Дата
Одмерил	Шатохина Ю.М.				03.21
Выполнил	Шатохина Ю.М.				03.21
Проектно-сметная документация по сохранению объекта культурного наследия регионального значения - памятника военной истории «Братское захоронение советских воинов, погибших в 1941-44 гг.» (ЕГРОКН 471710904010005)				Стадия	Лист
Ремонтно-реставрационные схемы мемориальных плит МП 7-9. (1:10).				П	5
000 "Рест-Арт"					
Норм. контроль Власов А.А.					
03.21					

Инв. ? подг. Подп. и зап. в зам. инв. Согласовано

Мемориальная плита МП 10. Тип 2.

Общий вид. М1:10

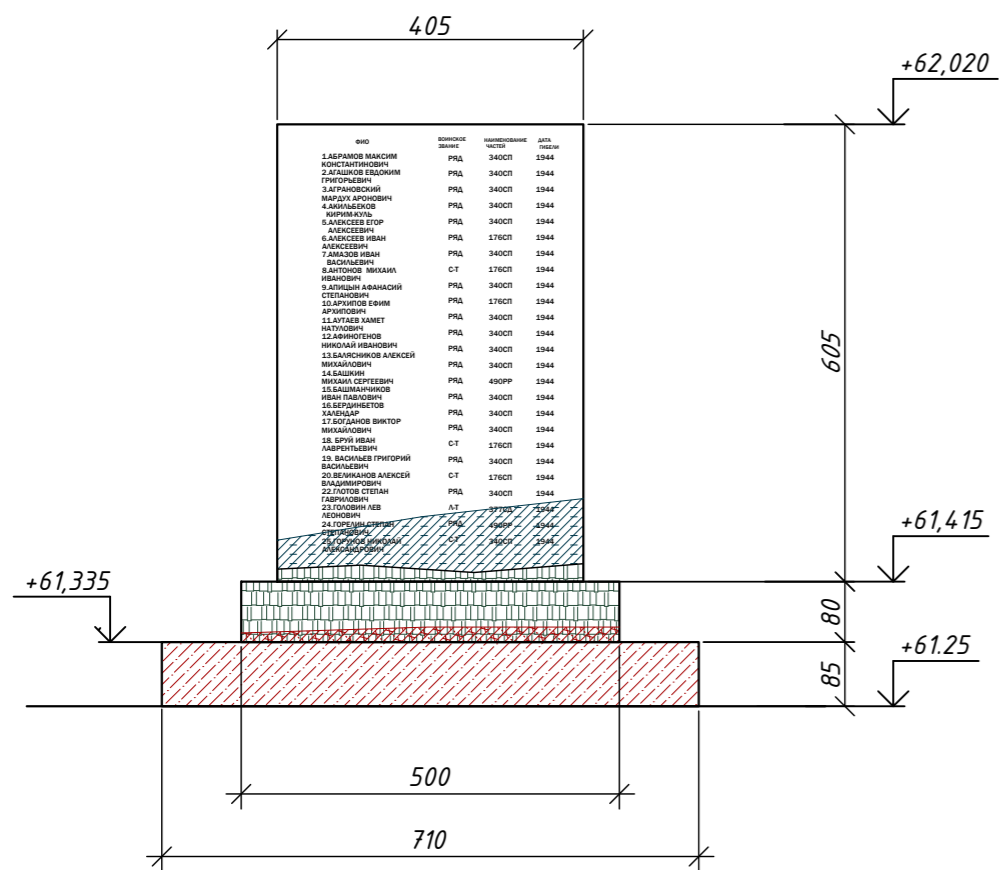

Вид сбоку. М1:10

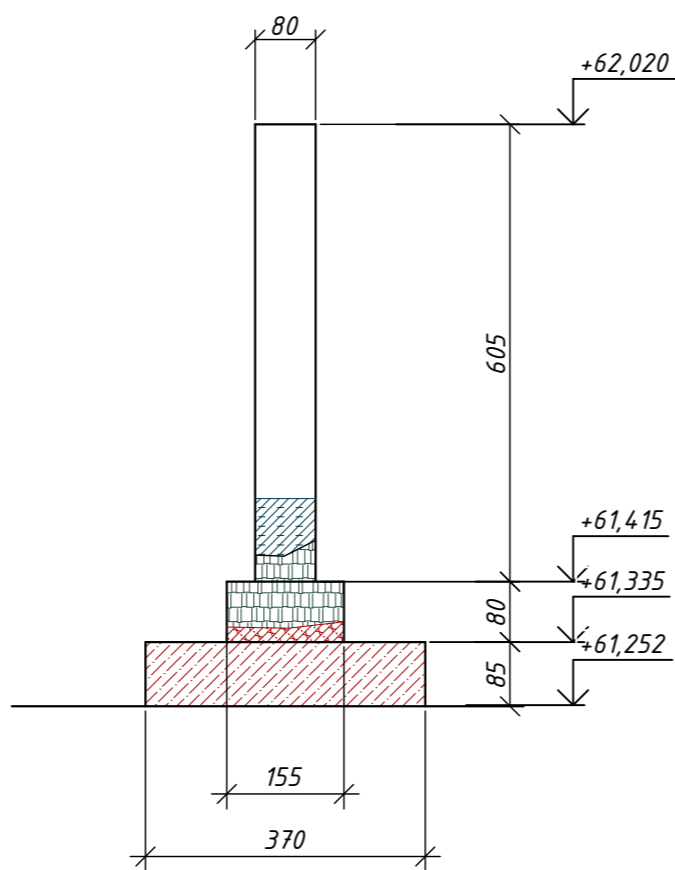

Вид сверху. М1:10

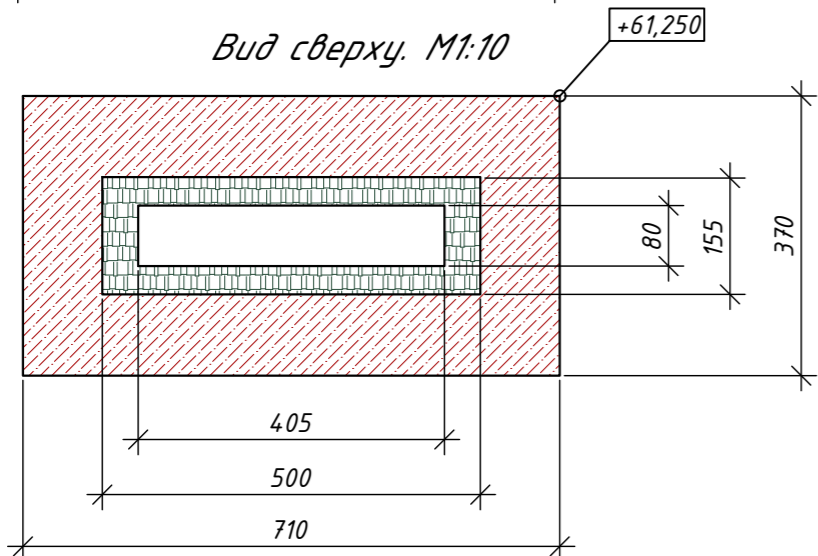

Мемориальная плита МП 11. Тип 2.

Общий вид. М1:10

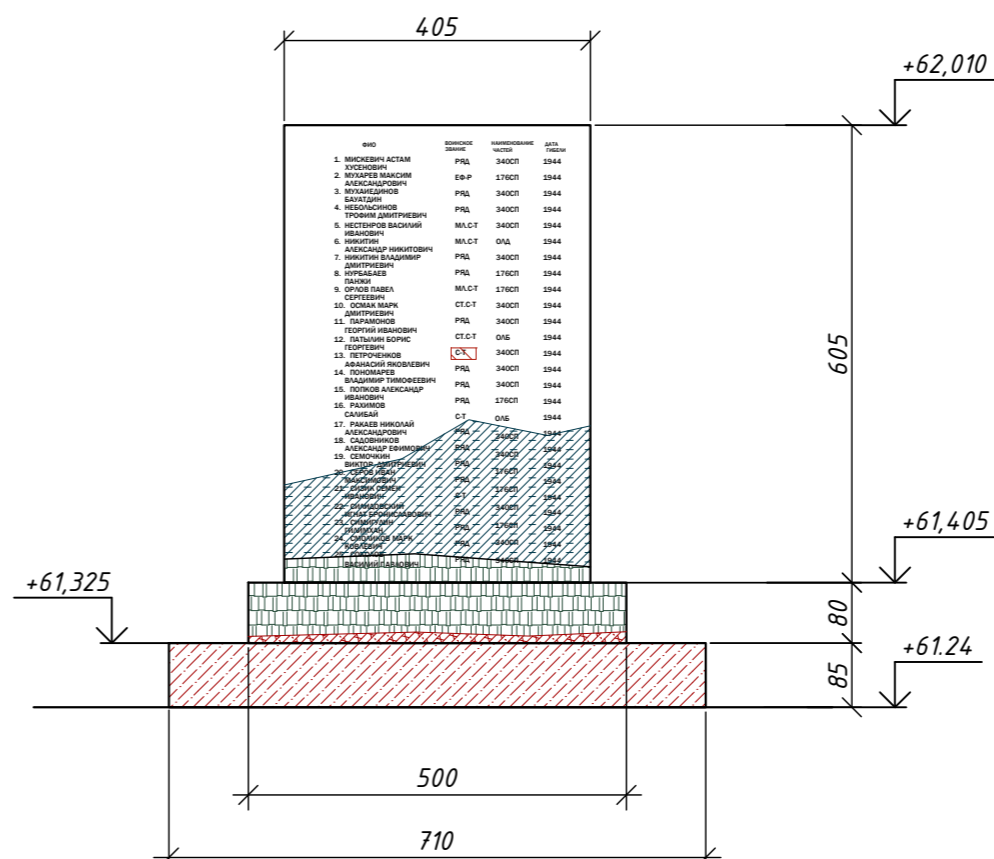

Вид сбоку. М1:10

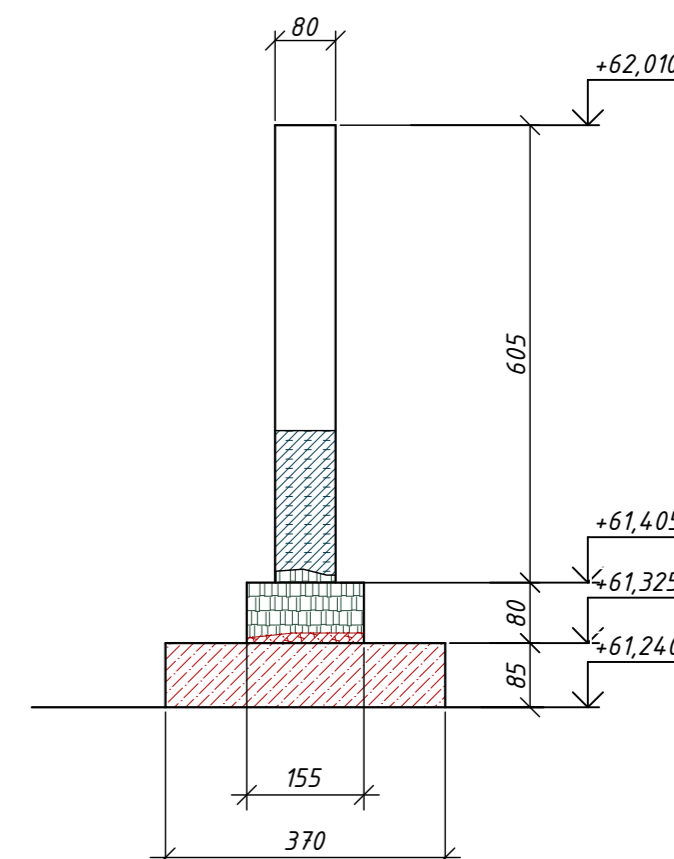

Вид сверху. М1:10

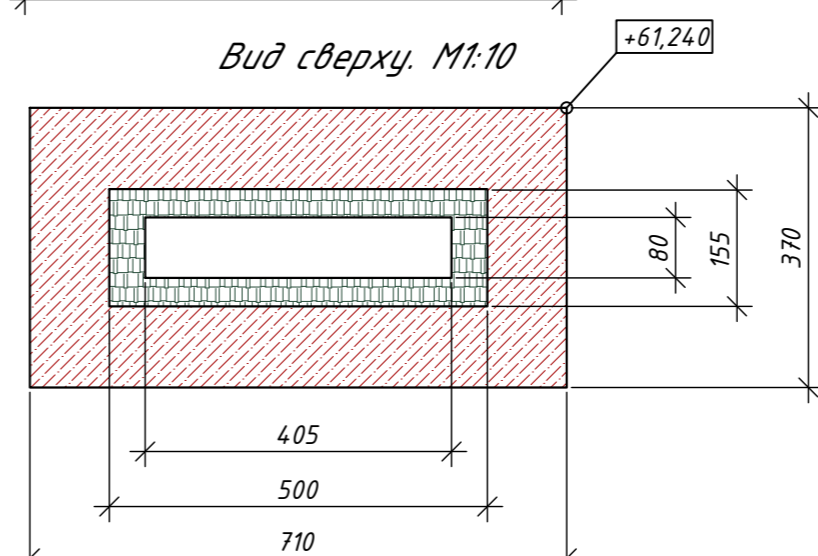

Мемориальная плита МП 12. Тип 2.

Общий вид. М1:10

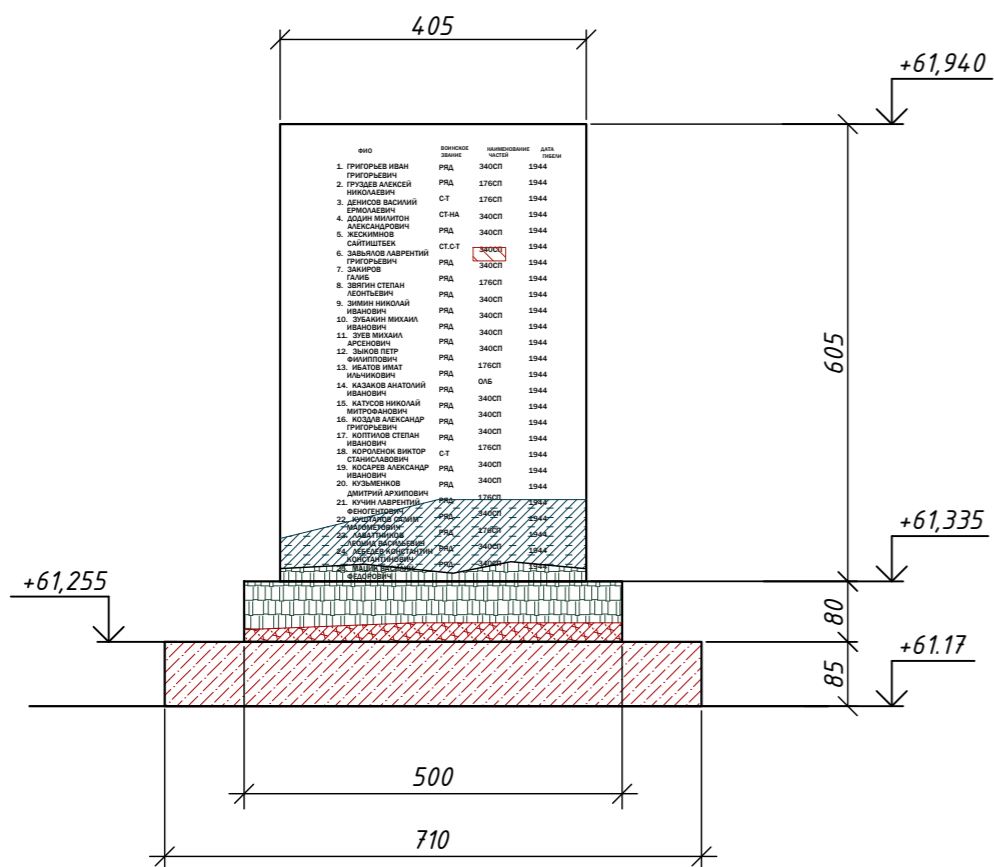

Вид сбоку. М1:10

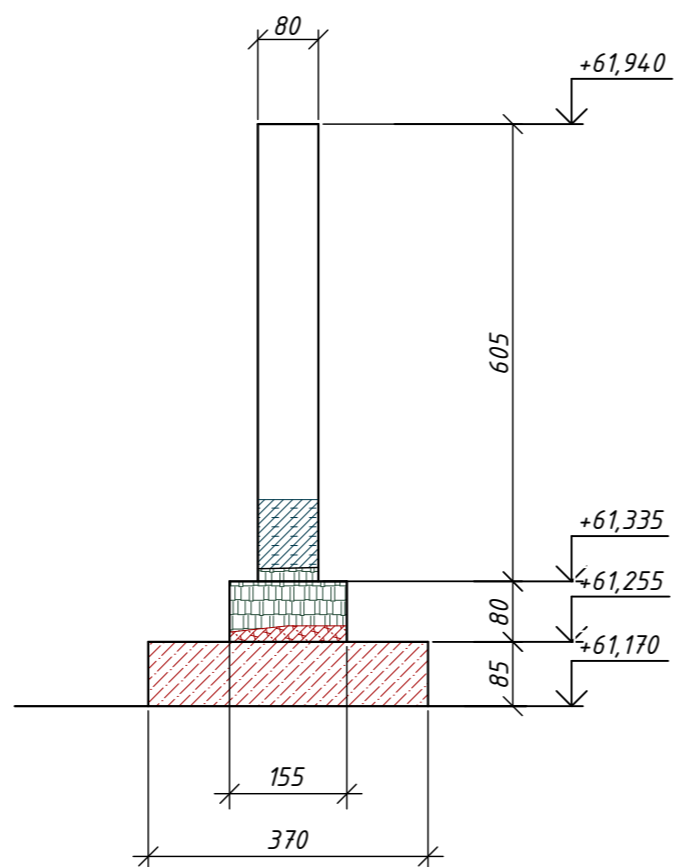

Вид сверху. М1:10

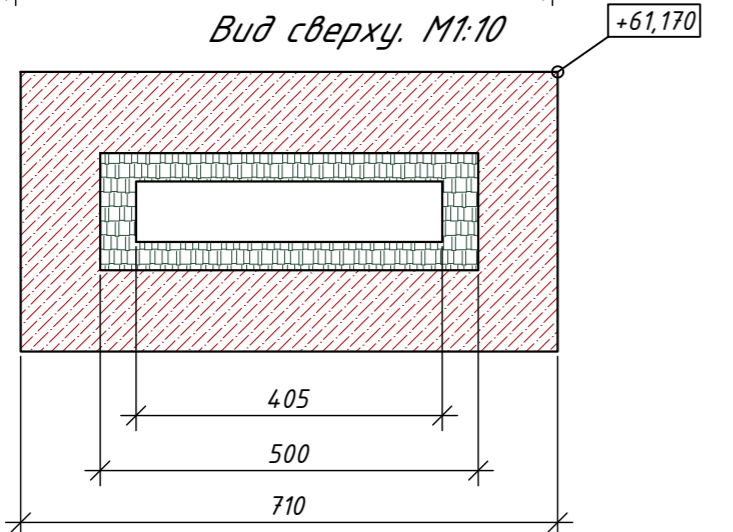

Условные обозначения:

- биоцидная обработка гранитной поверхности от высолов;
- расчистка от ремонтных замазок
- расчистка от жирных загрязнений
- расчистка от красочных слоев, биоцидная обработка бетонных поверхностей, реставрация основания
- реставрация трещин
- восстановление утрат тонировок

1. Все размеры даны в миллиметрах, отметки в метрах.
2. Высотные отметки приняты в соответствии с Балтийской системой высот.
3. Проектом предусмотрена реставрация гранитной поверхности мемориальных плит с расчисткой поверхности от загрязнений, биоцидной обработкой, восстановлением утрат камня, восполнением тонировок литер текста.
4. Выполнить реставрацию бетонных оснований мемориальных плит с реставрацией трещин и последующей окраской поверхности.
5. Колер окраски предварительно согласовать комиссионно с представителями Заказчика, Авторского надзора и Комитета по сохранению культурного наследия Ленинградской области.

Рест-Арт-5526-10/20-АР					
Заказчик: Государственное казенное учреждение Ленинградской области "Дирекция по сохранению объектов культурного наследия"					
Изм.	Кол.уч.	Лист	№ док.	Подпись	Дата
Одмерил	Шатохина Ю.М.				03.21
Выполнил	Шатохина Ю.М.				03.21
Норм.контроль	Власов А.А.				03.21
Проектно-сметная документация по сохранению объекта культурного наследия регионального значения - памятника военной истории «Братское захоронение советских воинов, погибших в 1941-44 гг.» (ЕГРОКН 471710904010005)				Стадия	Лист
Ремонтно-реставрационные схемы мемориальных плит МП 10-11. (1:10).				П	6
				ООО "Рест-Арт"	

Инв. ? подг. Подп. и зап. в зам. инв. Согласовано

Мемориальная стена. М1:20

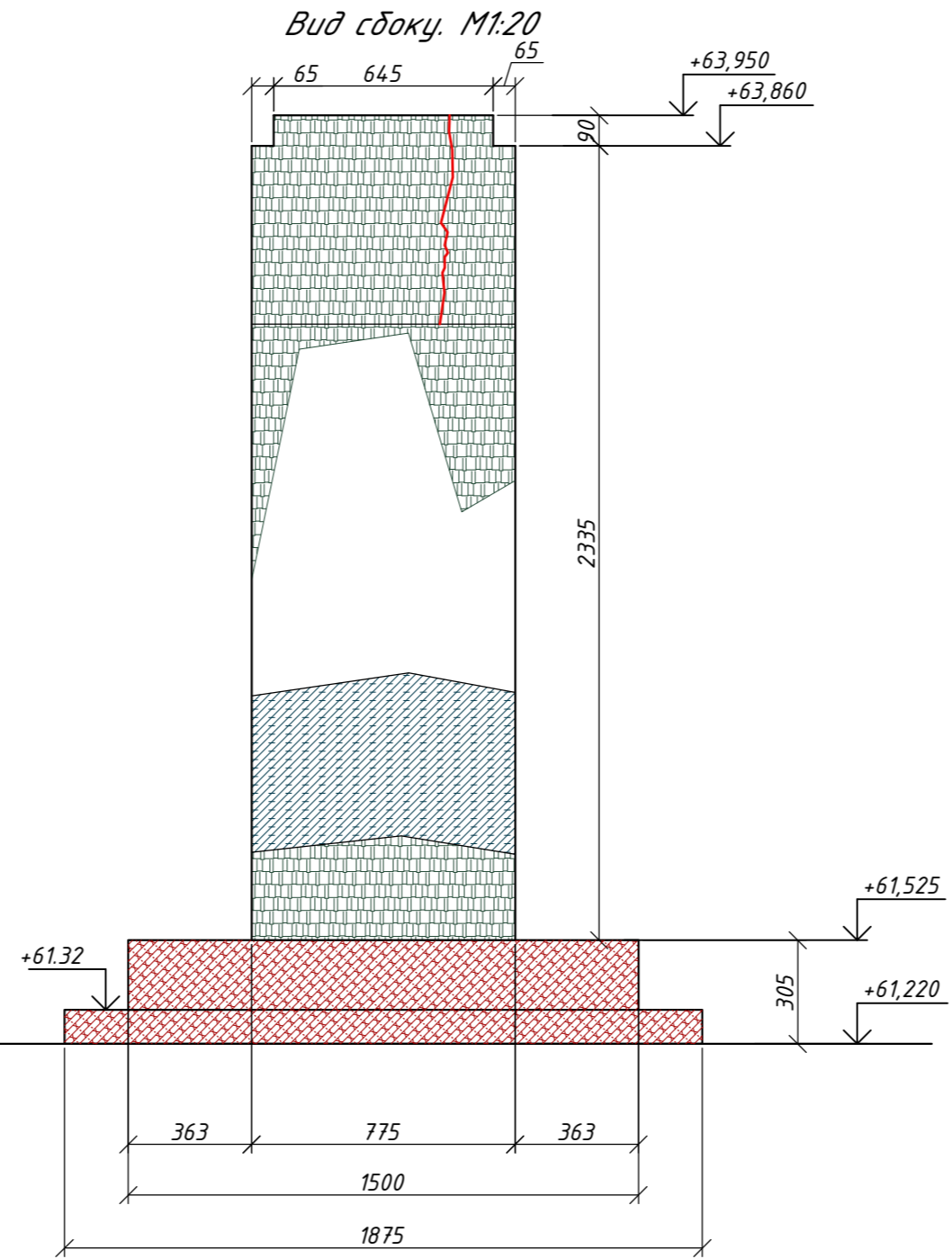
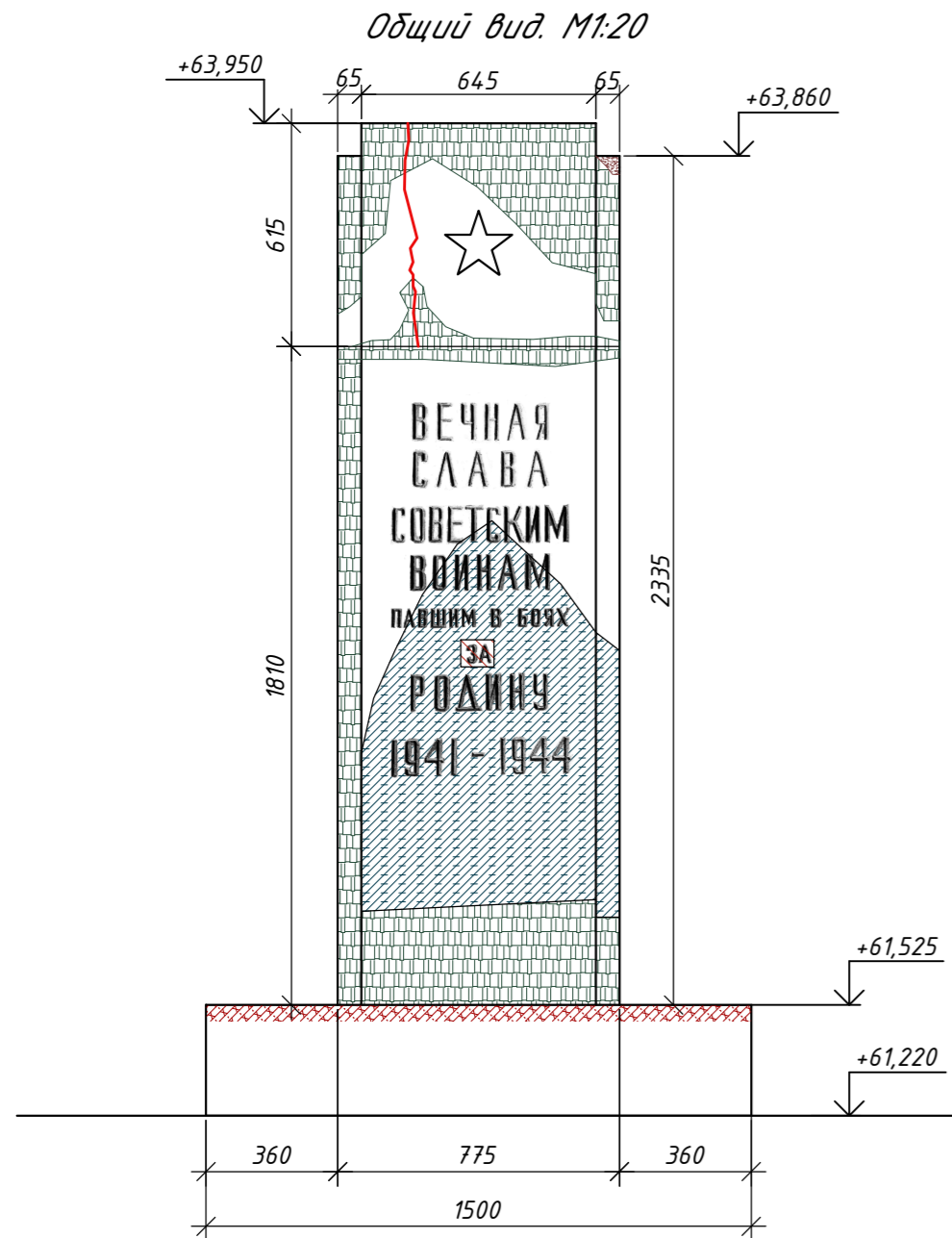

- Условные обозначения:
- восполнение сколов гранитной поверхности
  - биоцидная обработка гранитной поверхности от биопоражений;
  - расчистка от ремонтных замазок
  - расчистка от сажистых загрязнений
  - расчистка от красочных слоев
  - реставрация сквозной трещины
  - восстановление утрат тонировок

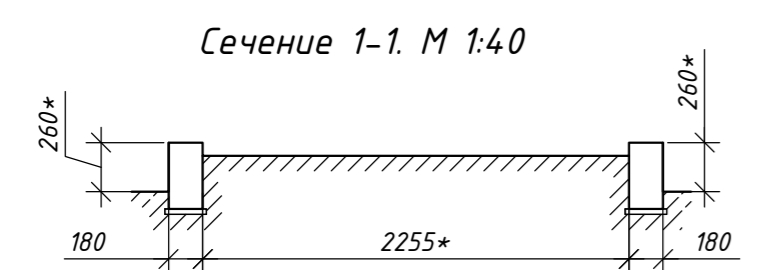
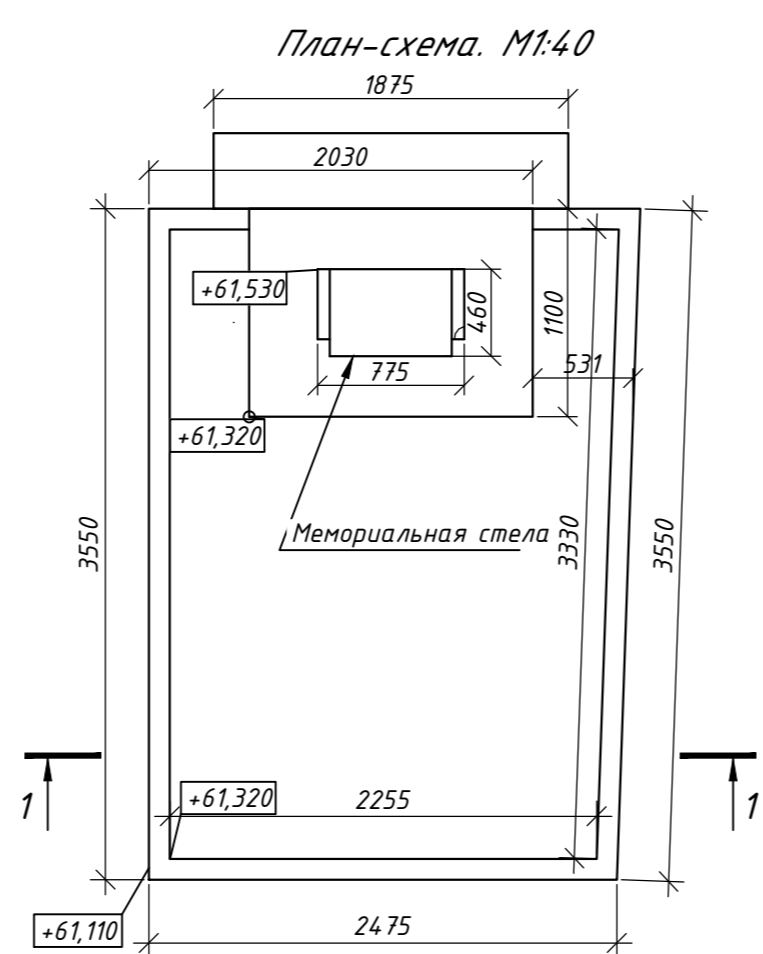
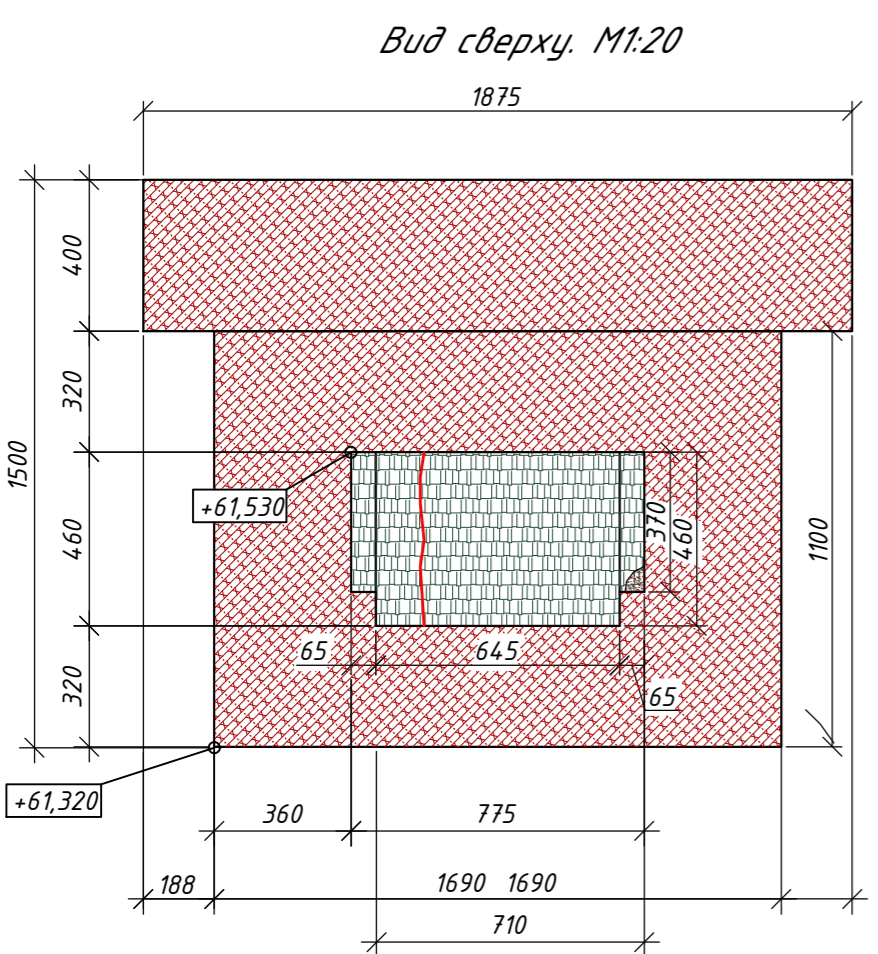

1. Все размеры даны в миллиметрах, отметки в метрах.
2. Высотные отметки приняты в соответствии с Балтийской системой высот.
3. Проектом предусмотрена реставрация гранитной поверхности стены с расчисткой поверхности от загрязнений, биоцидной обработкой, восстановлением утрат камня, восполнением тонировок литер текста.
4. Выполнить реставрацию бетонного основания с реставрацией трещин и последующей окраской поверхности.
5. Решение о необходимости демонтажа верхнего блока обелиска и склейки трещины принимается комиссионно, после дополнительного обследования, в процессе производства работ по реставрации.
6. Колер окраски предварительно согласовать комиссионно с представителями Заказчика, Авторского надзора и Комитета по сохранению культурного наследия Ленинградской области.

Согласовано  
Изм. № инв. №  
Подп. и дата  
Взам. инв. №  
Инд. № подл.

						Рест-Арт-5526-10/20-АР					
						Заказчик: Государственное казенное учреждение Ленинградской области "Дирекция по сохранению объектов культурного наследия"					
Изм.	Кол.уч.	Лист	№ док.	Подпись	Дата	Проектно-сметная документация по сохранению объекта культурного наследия регионального значения - памятник военной истории «Братское захоронение советских воинов, погибших в 1941-44 гг.» (ЕГРОКН 471710904010005)			Стадия	Лист	Листов
Разработал				Шатохина Ю.М.	03.21				П	7	
						Мемориальная стена. Общий вид. Вид сверху. Вид сбоку. М1:20			ООО "Рест-Арт"		
Норм. контроль					Власов А.А.				03.21		

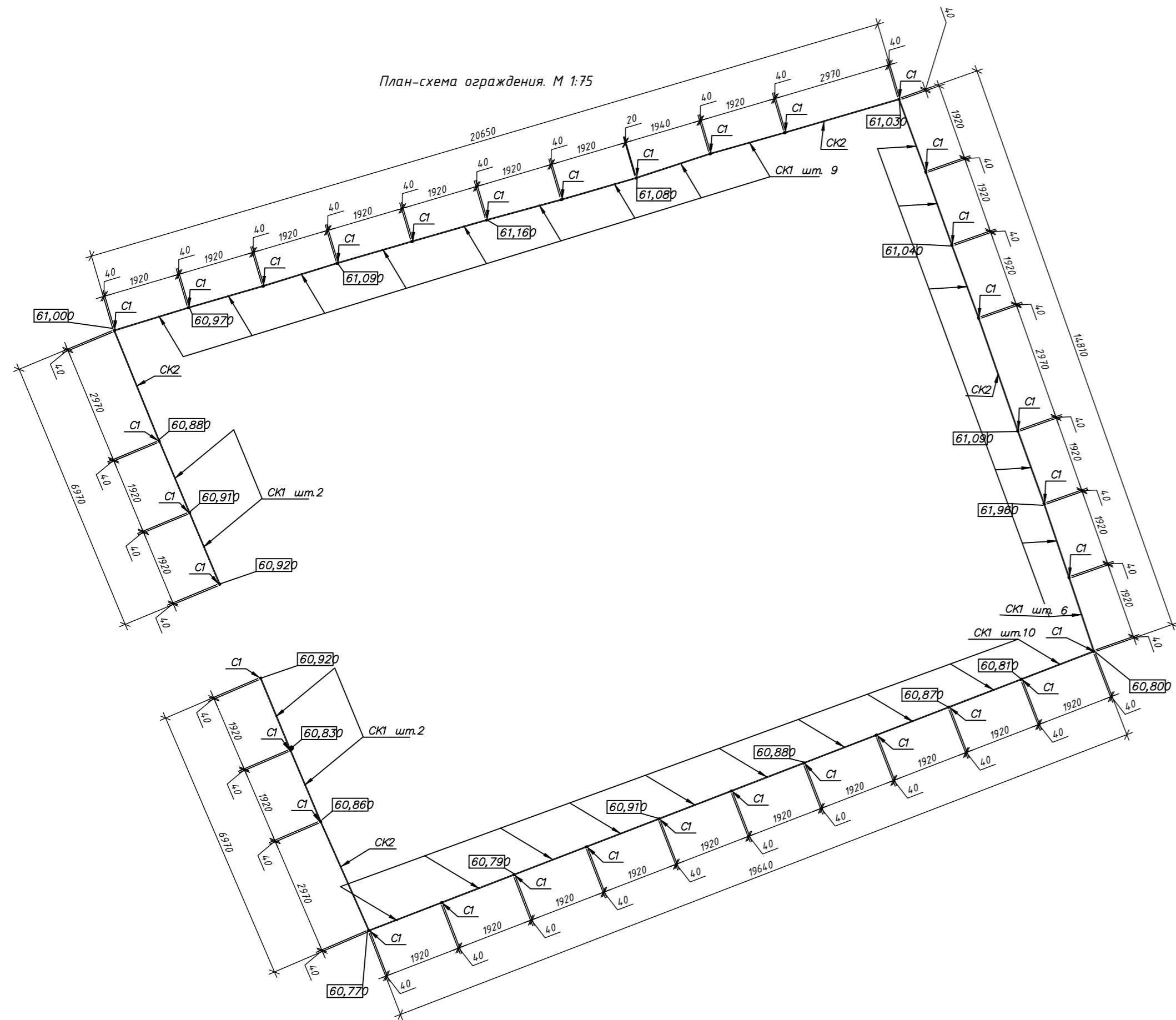

Типовая секция SK1. Общий вид. М1:20

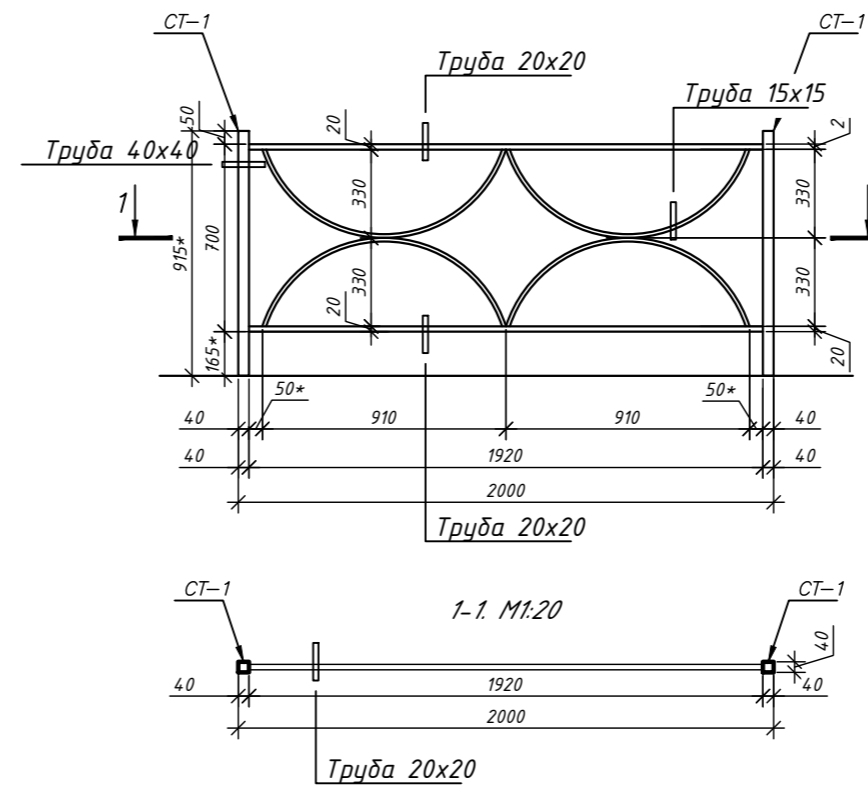

Типовая секция SK2. Общий вид. М1:20

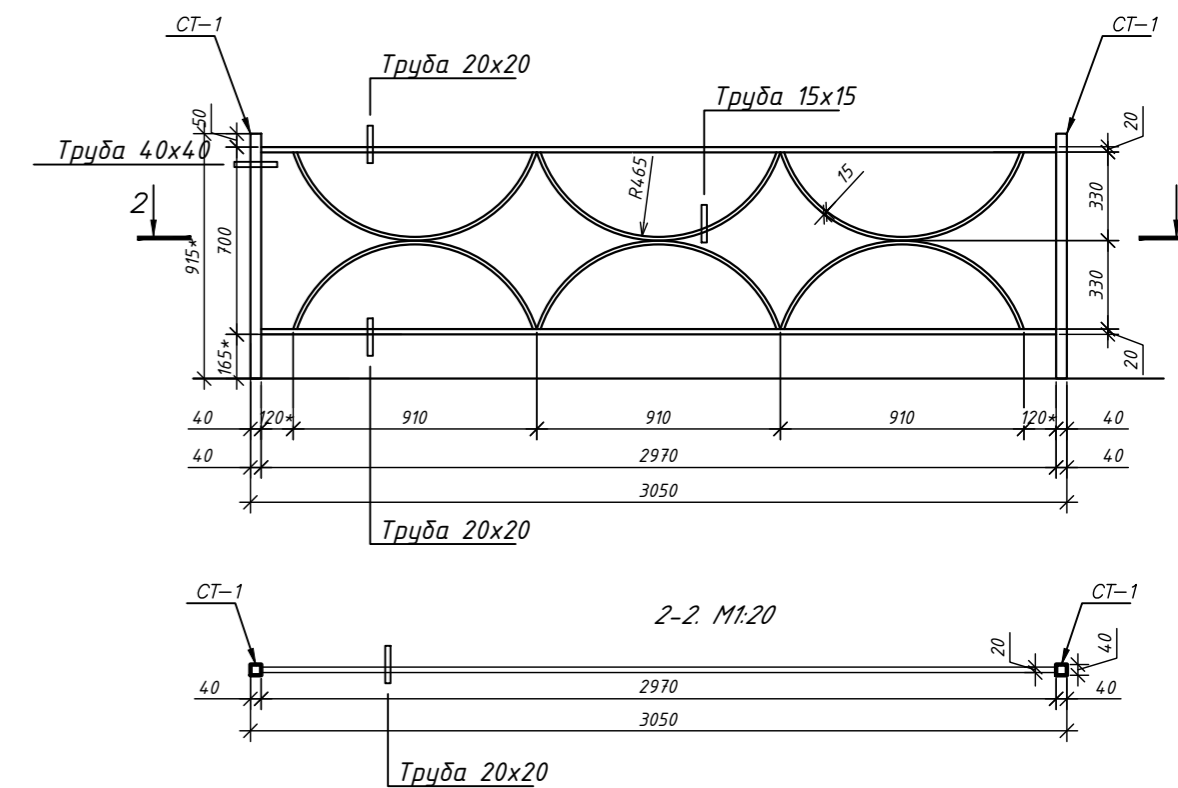

Ведомость металлического ограждения

№ п/п	Наименование	Эскиз	Кол-во шт.	Виды работ
1	Типовая секция SK1 (Тип-1)		29	- демонтаж и замена 1 секции; - демонтаж и рихтовка 2 секций; - расчистка поверхности металла от загрязнений и коррозии; - обезжиривание поверхности; - грунтование и окраска
2	Типовая секция SK2 (Тип-2)		4	- расчистка поверхности металла от загрязнений и коррозии; - обезжиривание поверхности; - грунтование и окраска
3	Стойка С1 (h-915* мм, 40x40 мм.)		27	- демонтаж и замена 1 стойки; - расчистка поверхности металла от загрязнений и коррозии; - обезжиривание поверхности; - грунтование и окраска

Ведомость металлической подставки для венков

№ п/п	Наименование	Эскиз	Кол-во шт.	Виды работ
1	Опора		2	- расчистка поверхности металла от загрязнений и коррозии; - обезжиривание поверхности; - грунтование и окраска

Спецификация восстанавливаемого металла (секция SK1 и стойка С1)

№ п/п	Обозначение	Наименование	Кол-во	Масса, ед. кэ	Масса, всего, кг	Примечания
1	2	ГОСТ 8639-82 труба 15x15 мм L=м.п.	4	4,6400	0,6050	Г стенки 1,5 мм
2	Секция SK1	ГОСТ 8639-82 труба 20x20 мм L=м.п.	3,8400	0,6000	2,304	Г стенки 1,5 мм
				Итого:	5,111	
3	Стойка С1	40x40 мм L=м.п.	1,1500	2,3300	2,680	Г стенки 2 мм
				Итого:	12,902	

Подставка под венки. Вид сбоку. М1:20 Подставка под венки. Вид спереди. М1:20

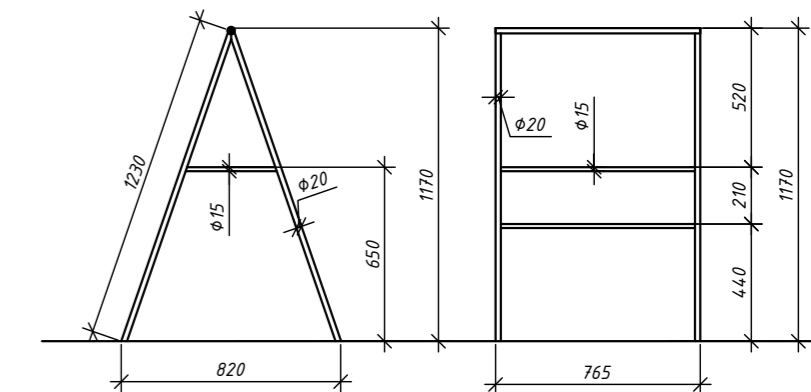

1. Все размеры даны в миллиметрах, отметки в метрах.
2. Высотные отметки приняты в соответствии с Балтийской системой высот.
3. Выполнить реставрацию металлических элементов ограждения и ремонт подставок под венки.
4. Данный лист см. совместно с листами 1, 2.

Рест-Арм-5526-10/20-АР					
Заказчик: Государственное казенное учреждение Ленинградской области "Дирекция по сохранению объектов культурного наследия"					
Изм.	Колуч.	Лист № док.	Подпись	Дата	Проектно-сетевая документация по сохранению объекта культурного наследия регионального значения - памятника военной истории «Братское захоронение советских воинов, погибших в 1941-44 гг.» (ЕГРОКН 47131994010005)
Обверил	Шатохина ЮМ.			03.21	Типовые секции SK1, SK2. 1-1, 2-2. Подставка под венки. М1:20. План-схема ограждения М1:75. Ведомость металлического ограждения. Ведомость подставок под венки.
Выполнил	Шатохина ЮМ.			03.21	
Норм. контроль Власов А.А.					03.21
				Стация	Лист
				П	8
000 "Рест-Арм"					

Мемориальная плита МП 1. Тип 1.

Общий вид. М1:10

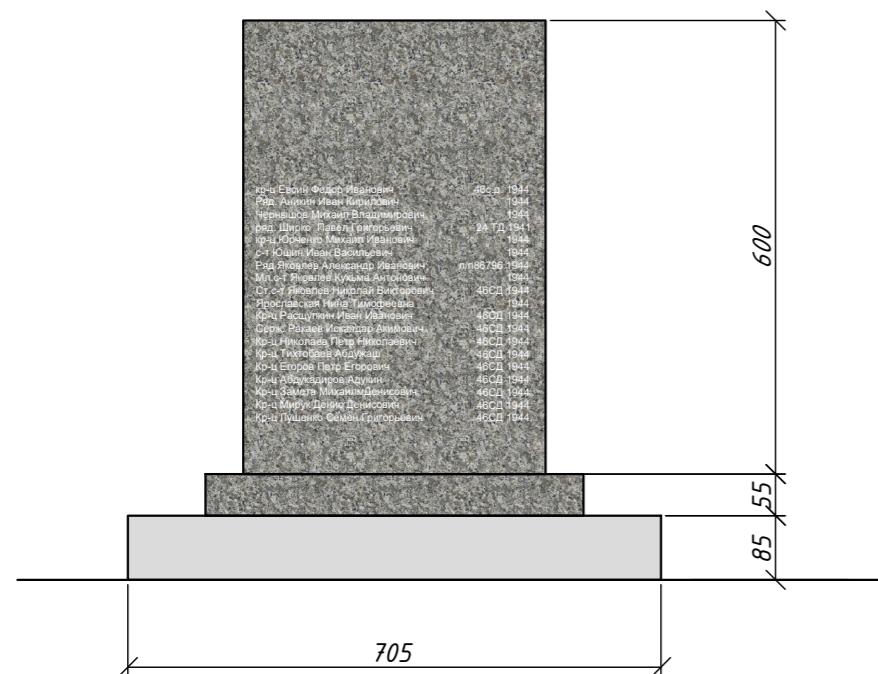

Вид сбоку. М1:10

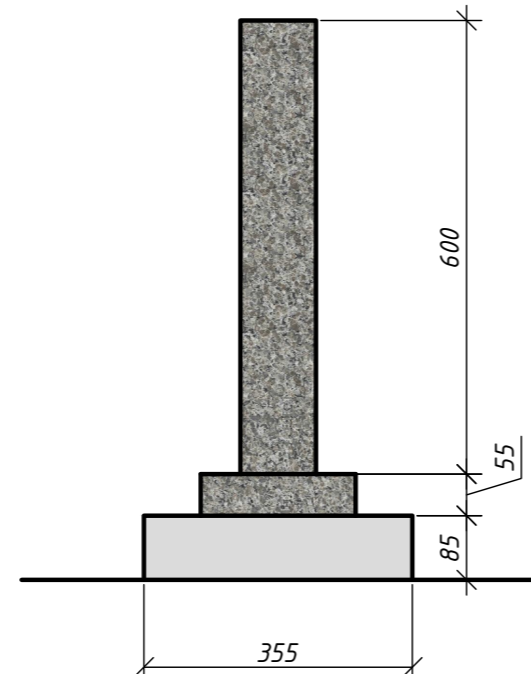

Вид сверху. М1:10

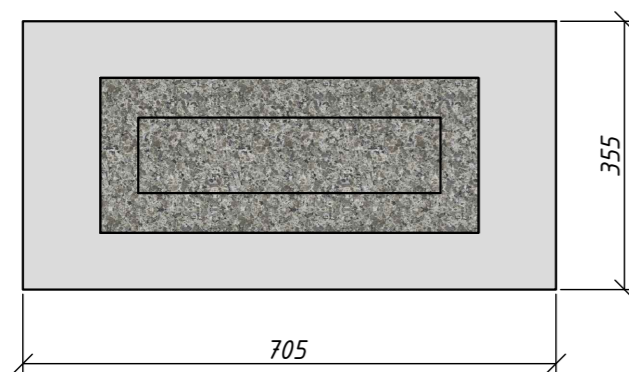

Мемориальная плита МП 2. Тип 1.

Общий вид. М1:10

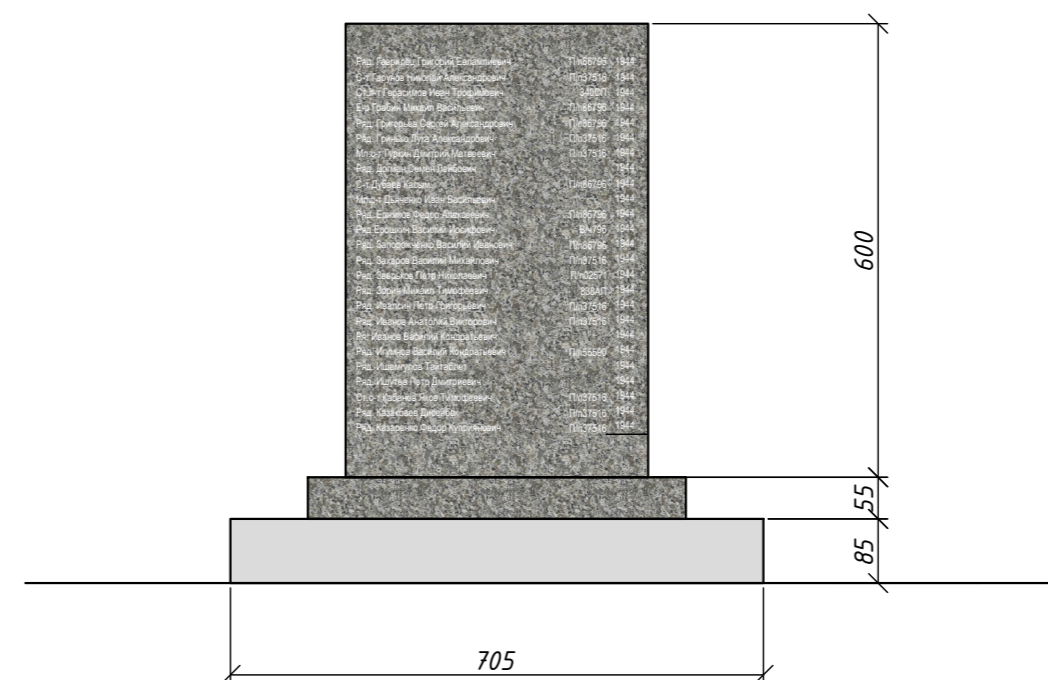

Вид сбоку. М1:10

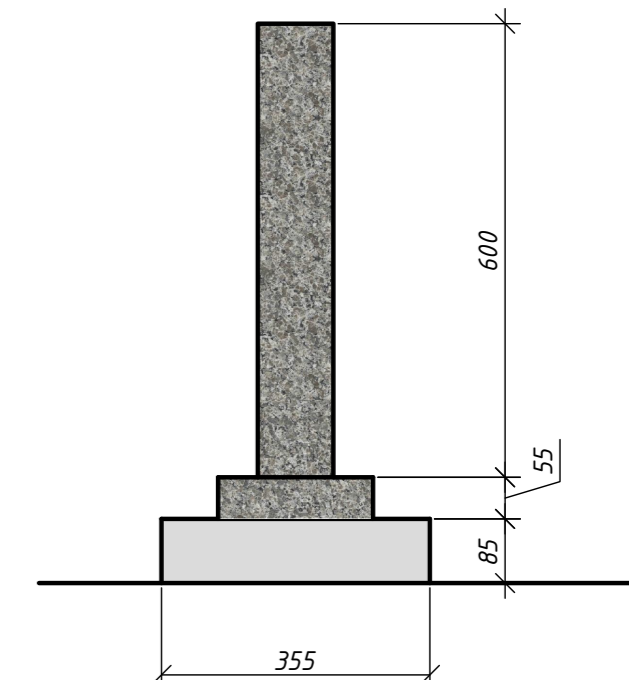

Вид сверху. М1:10

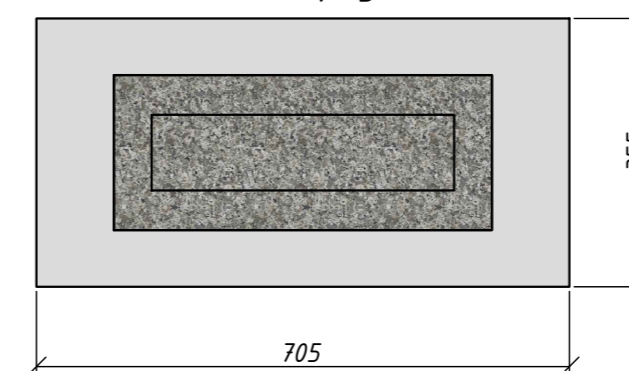

Мемориальная плита МП 3. Тип 1.

Общий вид. М1:10

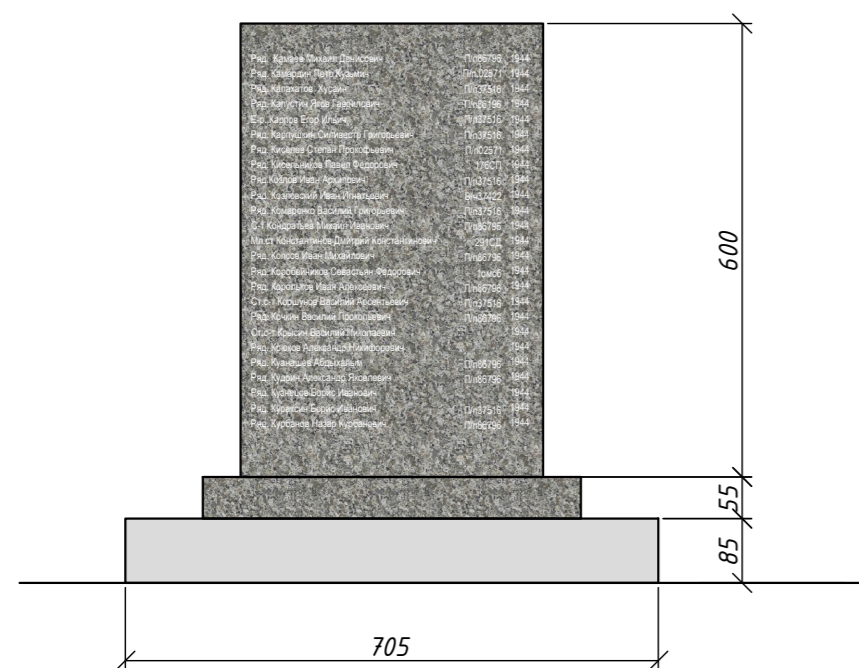

Вид сбоку. М1:10

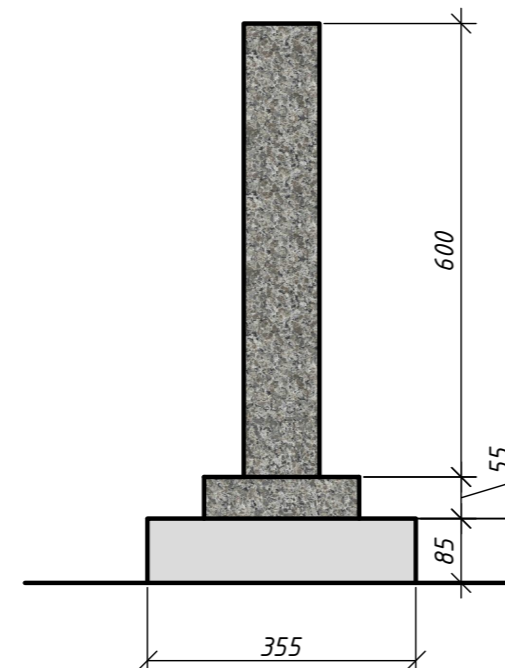

Вид сверху. М1:10

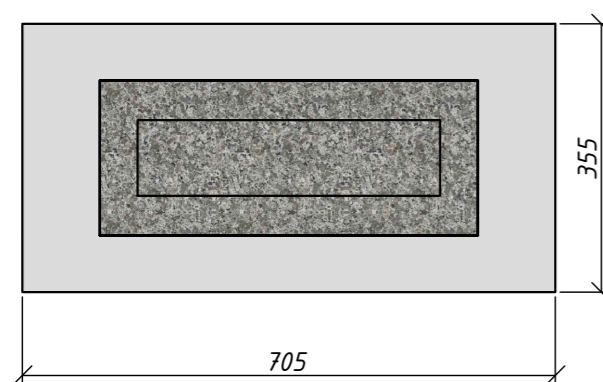

Условные обозначения:

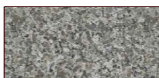
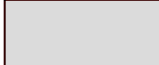
-  - гранит серого цвета (месторождение Возрождение, Россия, Ленинградская область);
-  - NCS S 1000-N;

1. Высотные отметки приняты в соответствии с Балтийской системой высот.
2. Проектом предлагается окрасить поверхности бетонных оснований мемориальных плит в цвет близкий к NCS S 1000-N. 3. Цветовое решение согласовать комиссионно с представителями авторского надзора, Заказчика и Комитета по сохранению культурного наследия Ленинградской области в процессе производства работ.

Инв. № подл. Погр. и дат. вкл. инф. Согласовано

Рест-Арт-5526-10/20-АР						Заказчик: Государственное казенное учреждение Ленинградской области "Дирекция по сохранению объектов культурного наследия"		
Изм.	Кол.уч.	Лист	№ док	Подпись	Дата	Проектно-сметная документация по сохранению объекта культурного наследия регионального значения - памятники военной истории «Братское захоронение советских воинов, погибших в 1941-44 гг.» (ЕГРОКН 471710904010005)		
Обмерил	Шатахина Ю.М.				03.21	П	9	Листов
Выполнил	Шатахина Ю.М.				03.21			
Цветовое решение мемориальных плит МП 1-3. (1:10).						000 "Рест-Арт"		
Норм. контроль	Власов А.А.				03.21			

Мемориальная плита МП 4. Тип 1.

Общий вид. М1:10

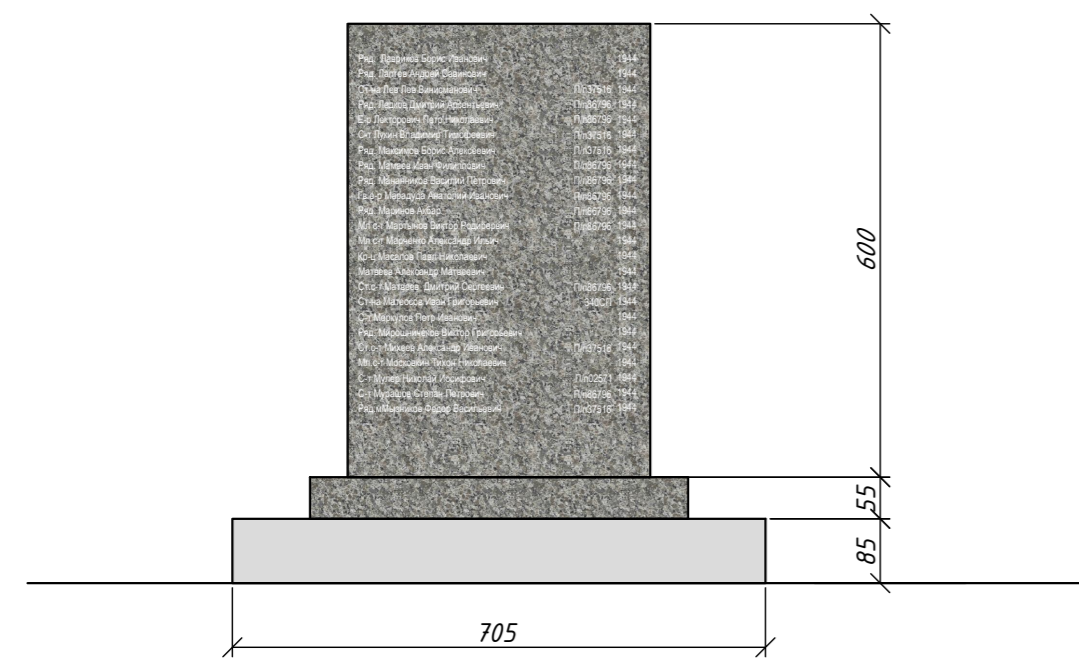

Вид сбоку. М1:10

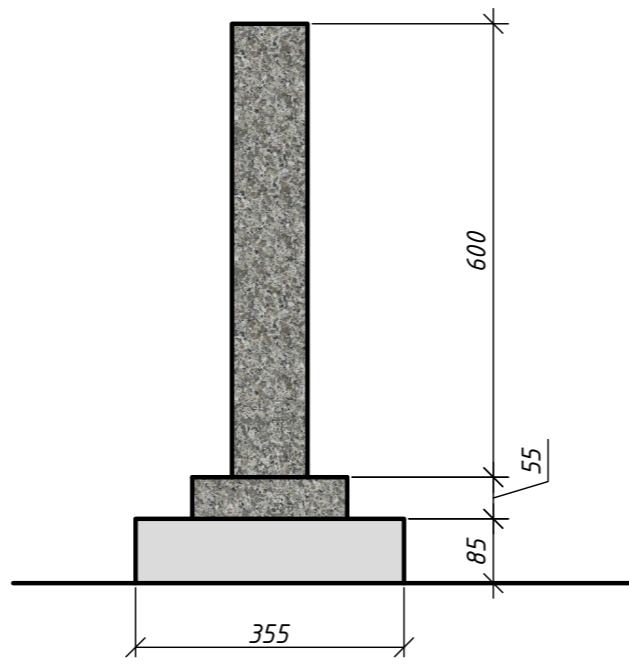

Вид сверху. М1:10

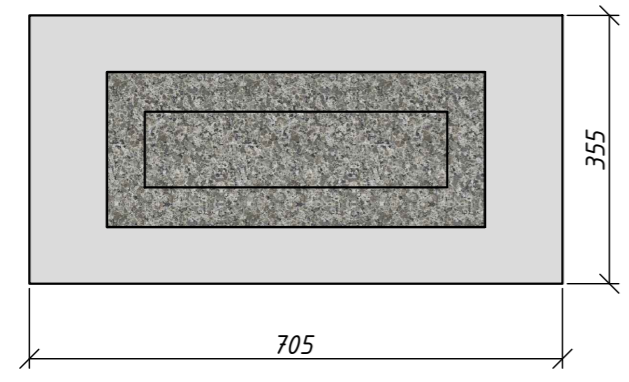

Мемориальная плита МП 5. Тип 1.

Общий вид. М1:10

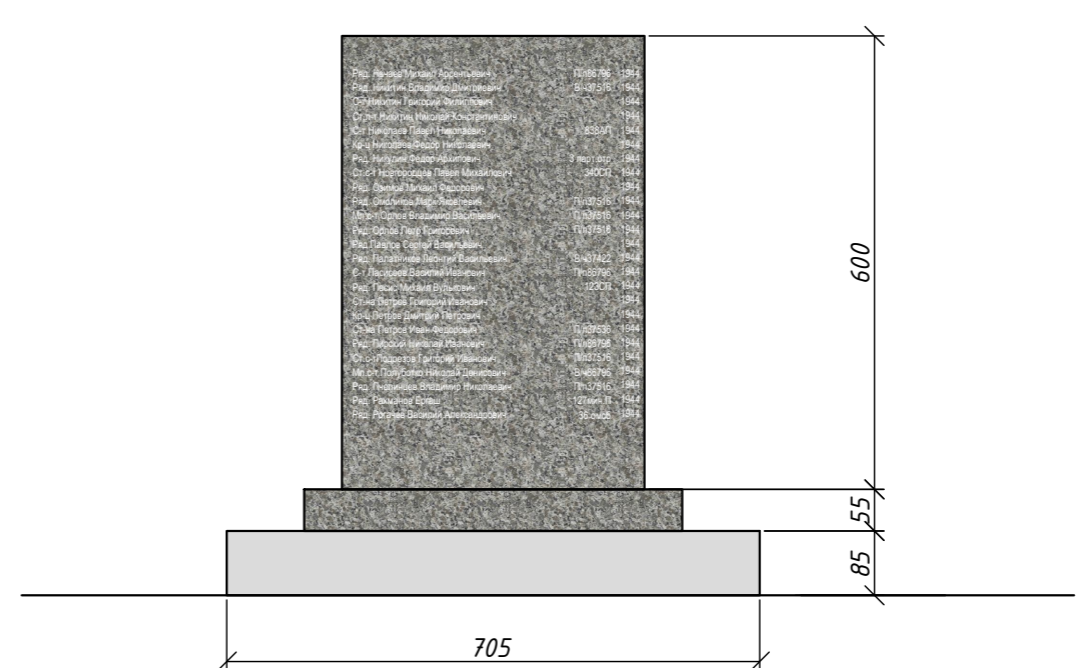

Вид сбоку. М1:10

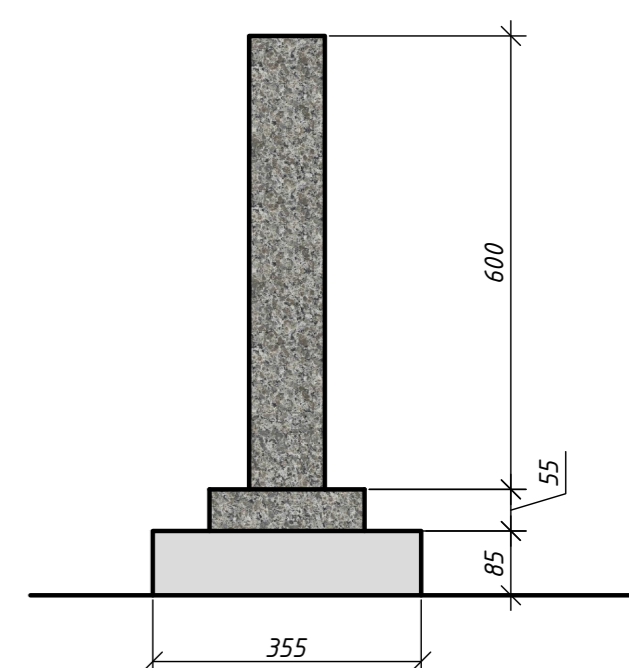

Вид сверху. М1:10

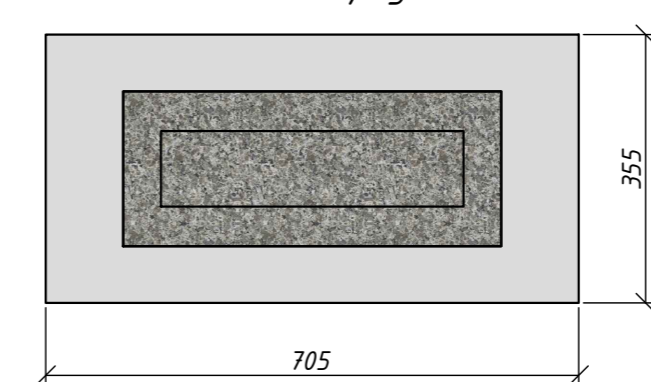

Мемориальная плита МП 6. Тип 1.

Общий вид. М1:10

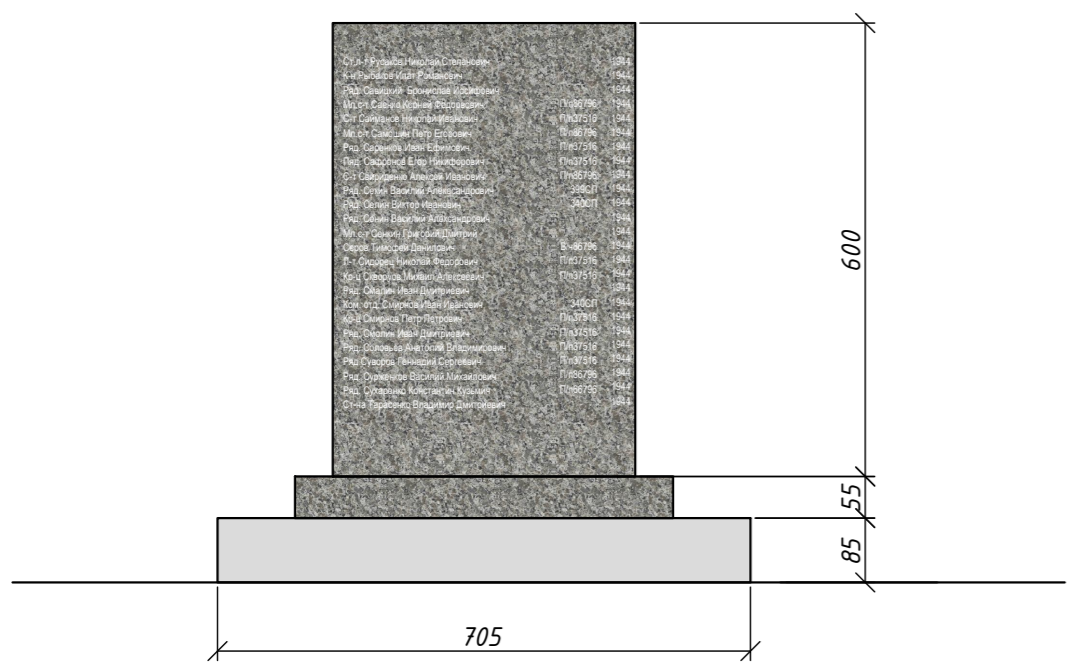

Вид сбоку. М1:10

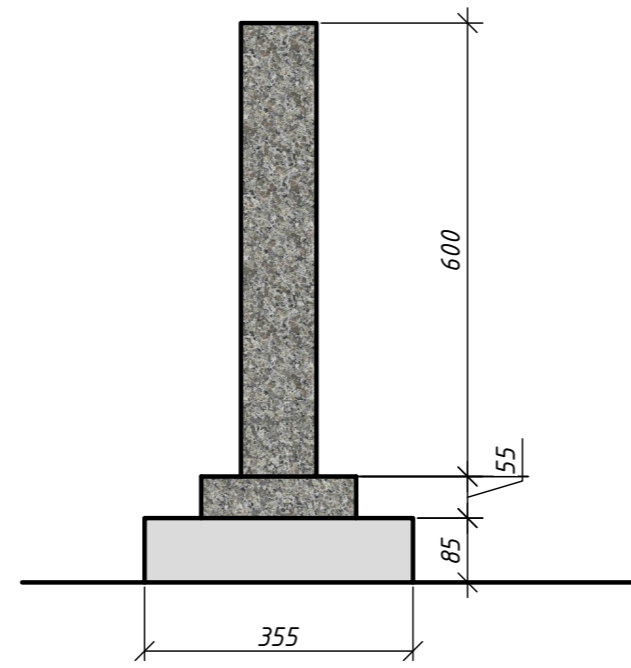

Вид сверху. М1:10

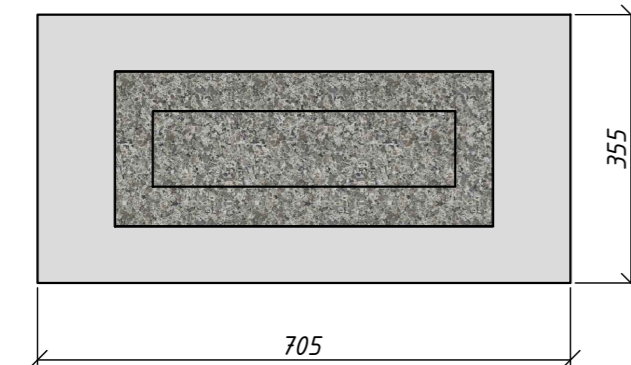

Условные обозначения:

- гранит серого цвета (месторождение Возрождение, Россия, Ленинградская область);
- NCS S 1000-N;

1. Высотные отметки приняты в соответствии с Балтийской системой высот.
2. Проектом предлагается окрасить поверхности бетонных оснований мемориальных плит в цвет близкий к NCS S 1000-N.
3. Цветовое решение согласовать комиссионно с представителями авторского надзора, Заказчика и Комитета по сохранению культурного наследия Ленинградской области в процессе производства работ.

Инв. № подл. Погр. и дат. Изм. шифр. Согласовано

Рест-Арт-5526-10/20-АР						Заказчик: Государственное казенное учреждение Ленинградской области "Дирекция по сохранению объектов культурного наследия"			
Изм.	Кол.уч.	Лист	№ док	Подпись	Дата	Проектно-сметная документация по сохранению объекта культурного наследия регионального значения - памятники военной истории «Братское захоронение советских воинов, погибших в 1941-44 гг.» (ЕГРОКН 471710904010005)	Стадия	Лист	Листов
Одмерил		Шатохина Ю.М.			03.21		П	10	
Выполнил		Шатохина Ю.М.			03.21				
Норм. контроль		Власов А.А.			03.21	Цветовое решение мемориальных плит МП 4-6. (1:10)	ООО "Рест-Арт"		

Общий вид. М1:10

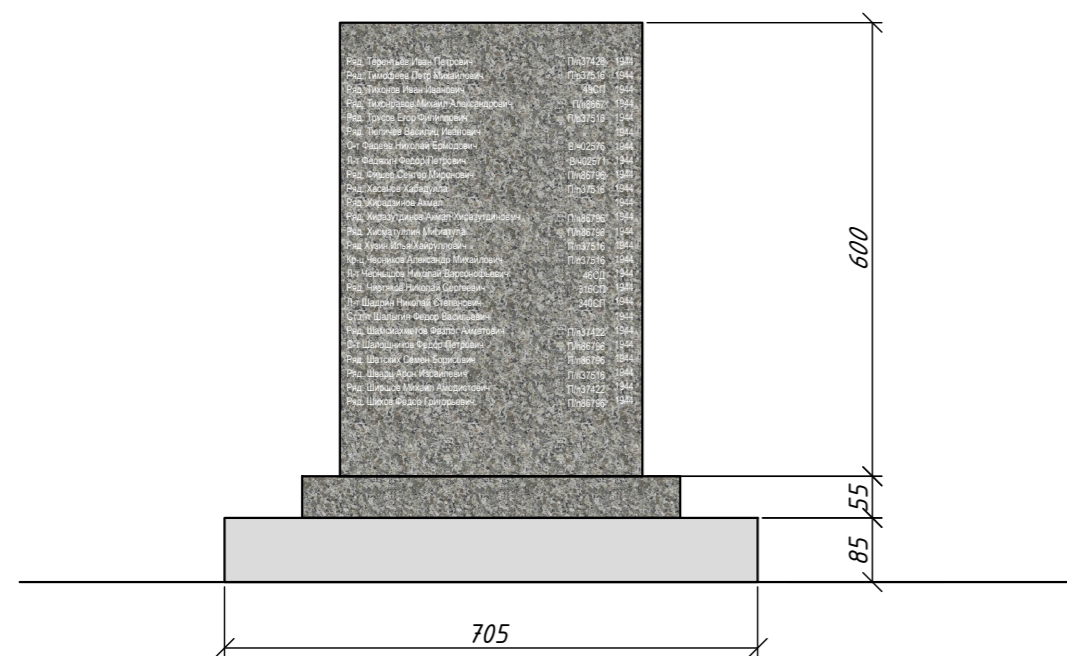

Вид сбоку. М1:10

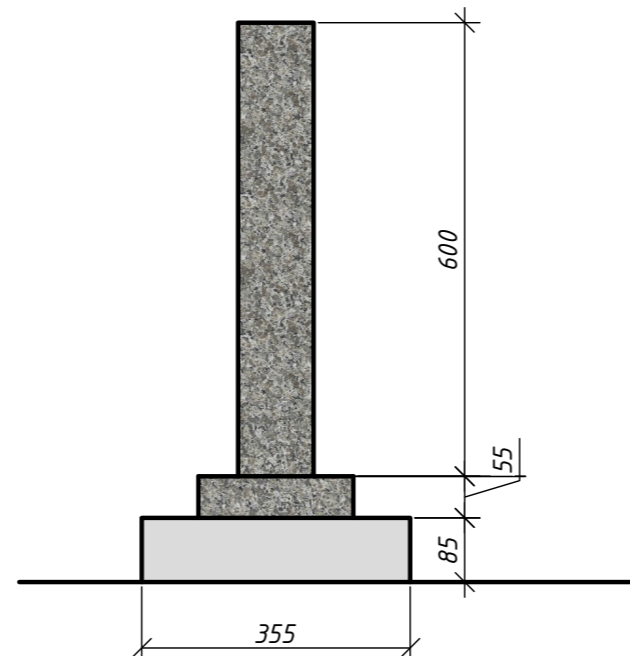

Вид сверху. М1:10

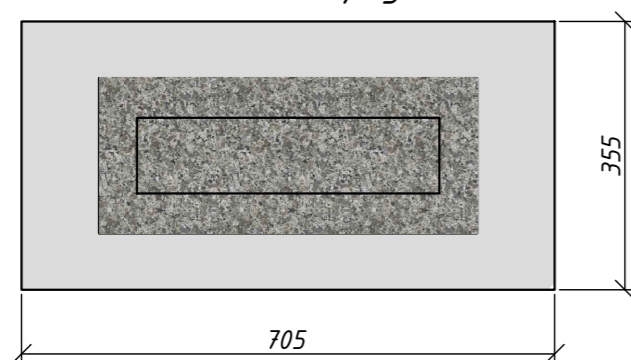

Общий вид. М1:10

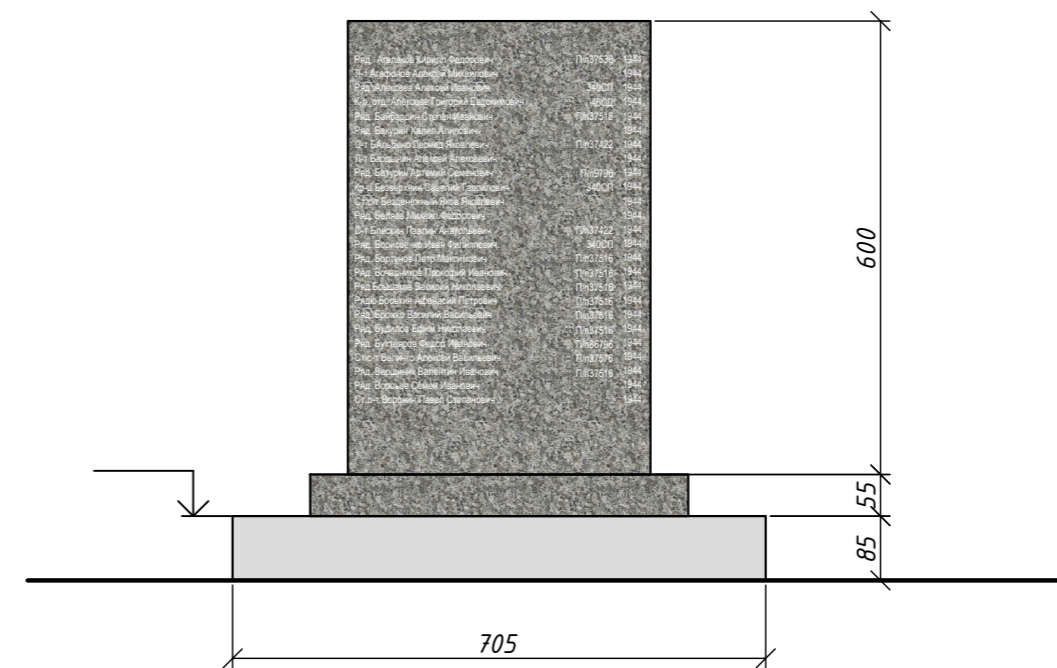

Вид сбоку. М1:10

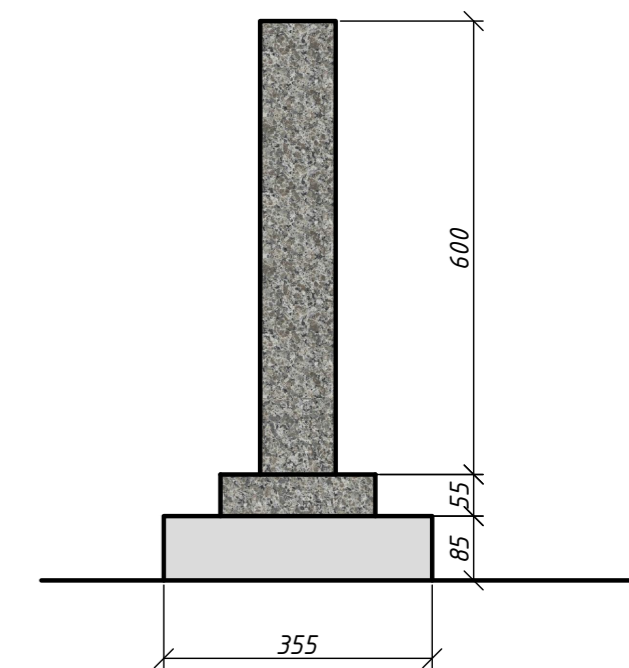

Вид сверху. М1:10

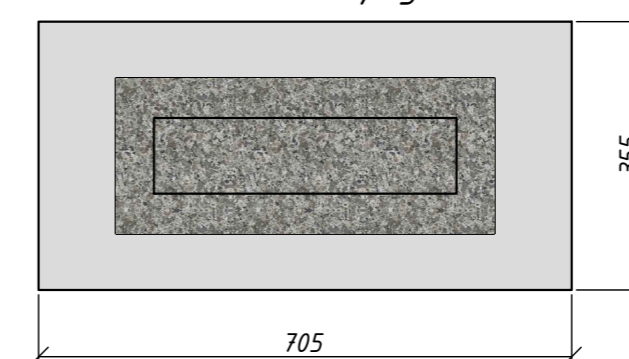

Мемориальная плита МП 9. Тип 2.

Общий вид. М1:10

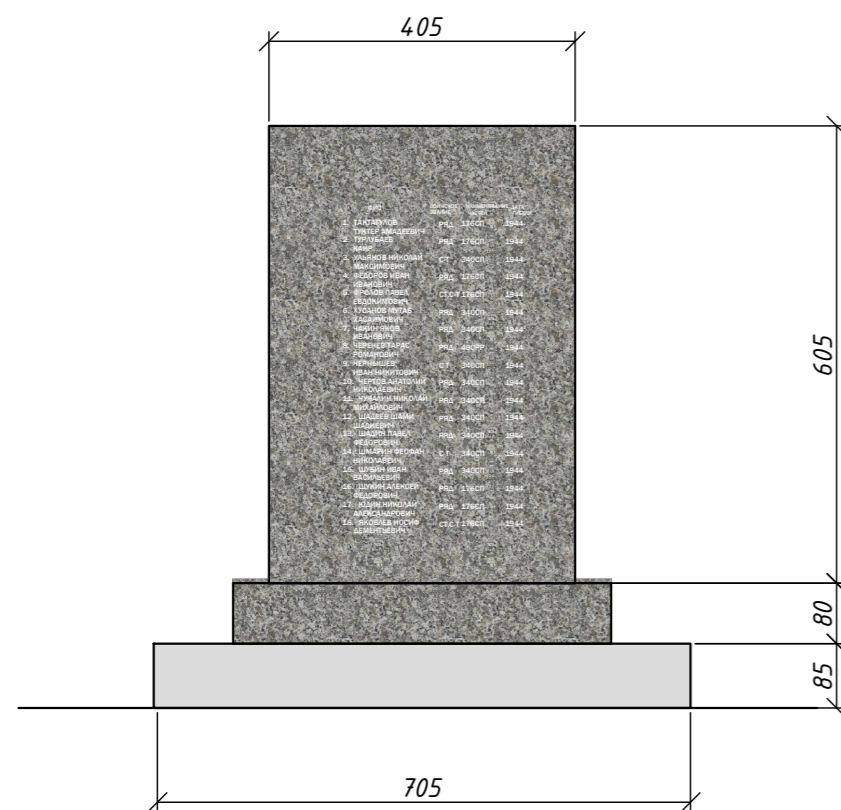

Вид сбоку. М1:10

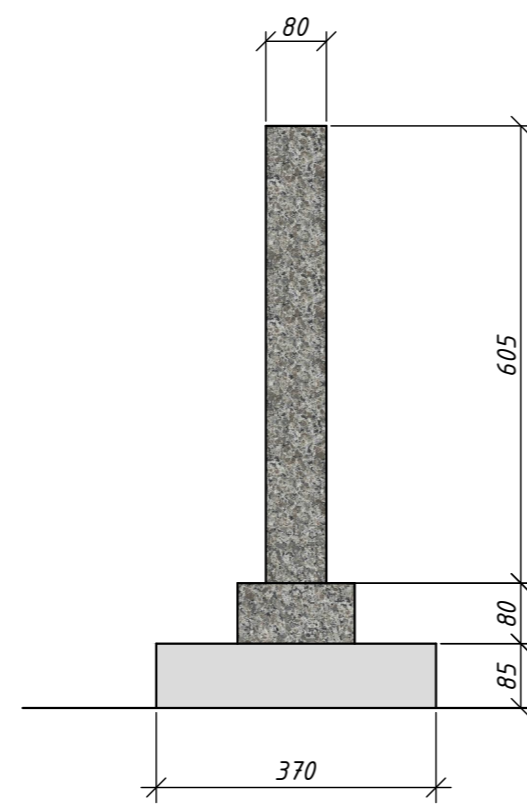

Вид сверху. М1:10

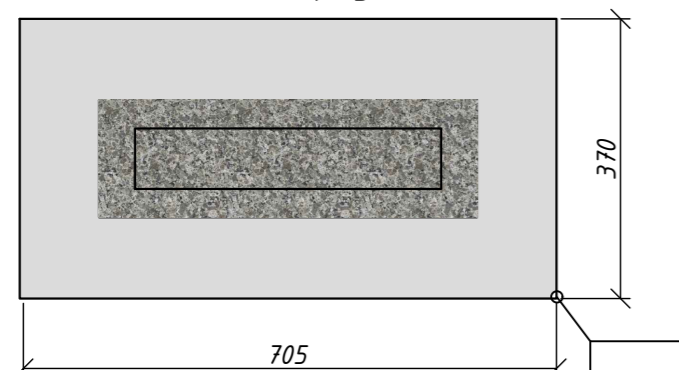

Условные обозначения:

- гранит серого цвета (месторождение Возрождение, Россия, Ленинградская область);
- NCS S 1000-N;

1. Высотные отметки приняты в соответствии с Балтийской системой высот.
2. Проектом предлагается окрасить поверхности бетонных оснований мемориальных плит в цвет близкий к NCS S 1000-N.
3. Цветовое решение согласовать комиссионно с представителями авторского надзора, Заказчика и Комитета по сохранению культурного наследия Ленинградской области в процессе производства работ.

Рест-Арт-5526-10/20-АР					
Заказчик: Государственное казенное учреждение Ленинградской области "Дирекция по сохранению объектов культурного наследия"					
Изм.	Кол.уч.	Лист	№ док.	Подпись	Дата
Обмерил		Шатохина Ю.М.			03.21
Выполнил		Шатохина Ю.М.			03.21
Норм. контроль		Власов А.А.			03.21
Проектно-сметная документация по сохранению объекта культурного наследия регионального значения - памятник военной истории «Братское захоронение советских воинов, погибших в 1941-44 гг.» (ЕГРОКН 471710904010005)				Стадия	Лист
Цветовое решение мемориальных плит МП 7-9. (1:10).				П	11
				ООО "Рест-Арт"	

Инв. № подл. Погр. и дат. в зам. инв. №

Мемориальная плита МП 10. Тип 2.

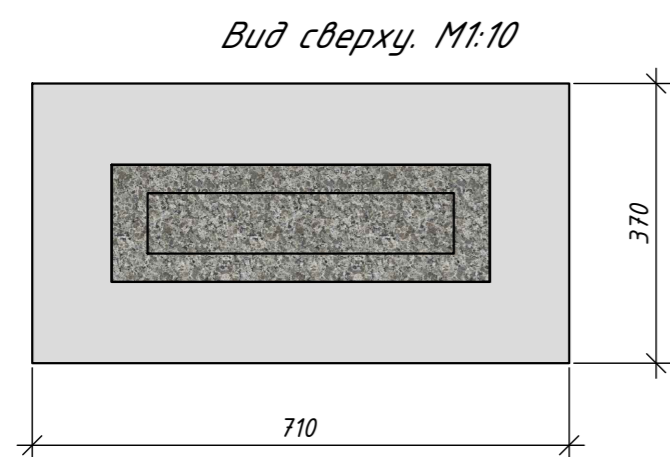
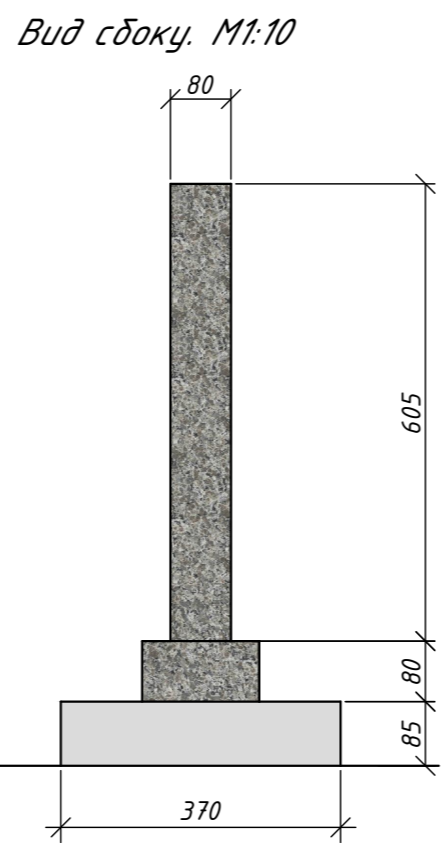
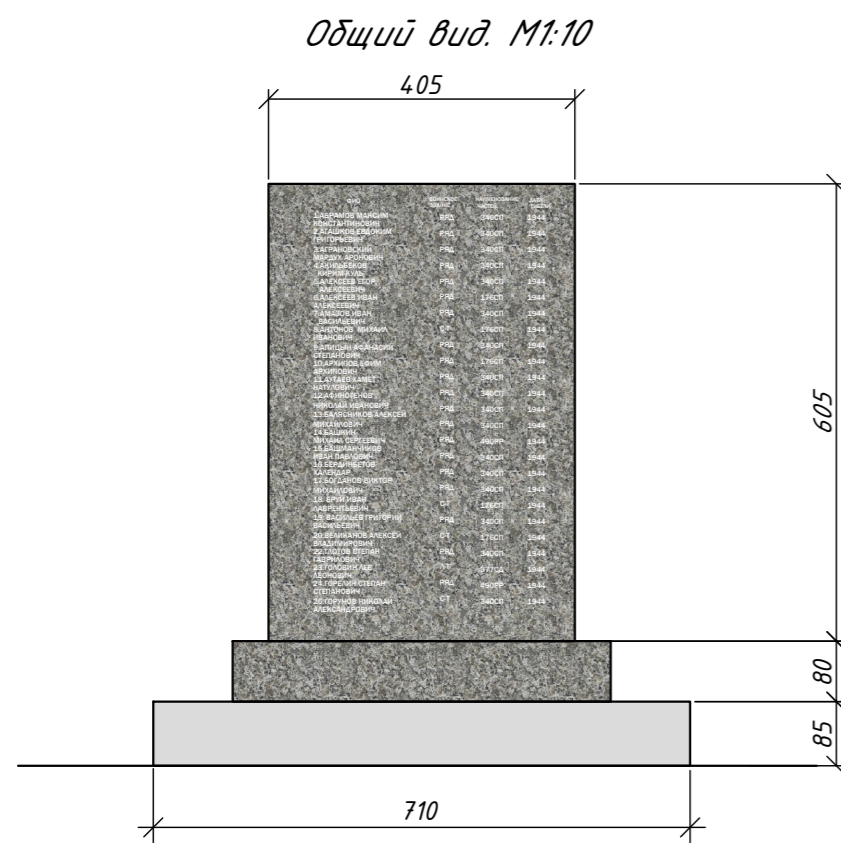

Мемориальная плита МП 11. Тип 2.

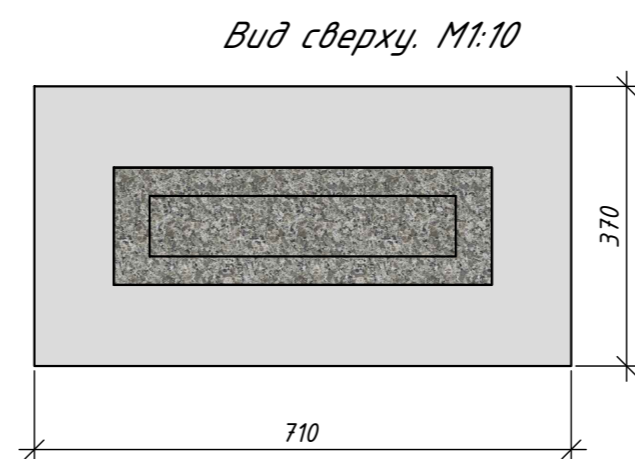
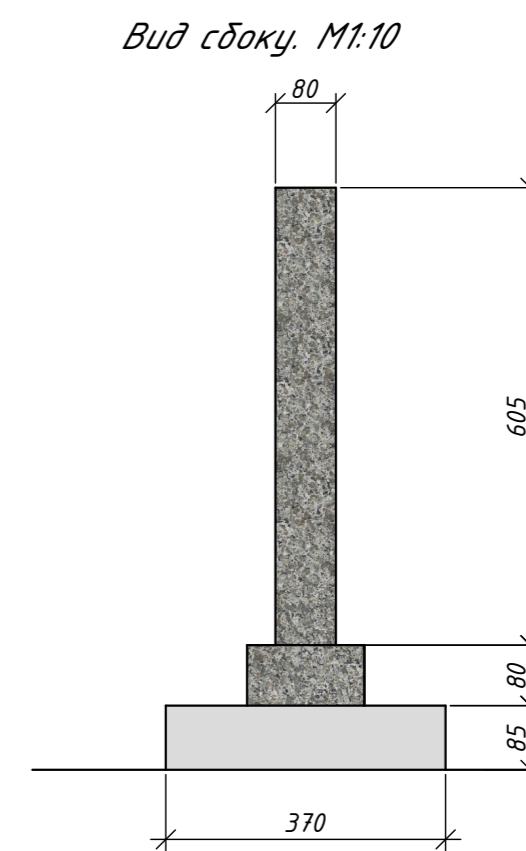
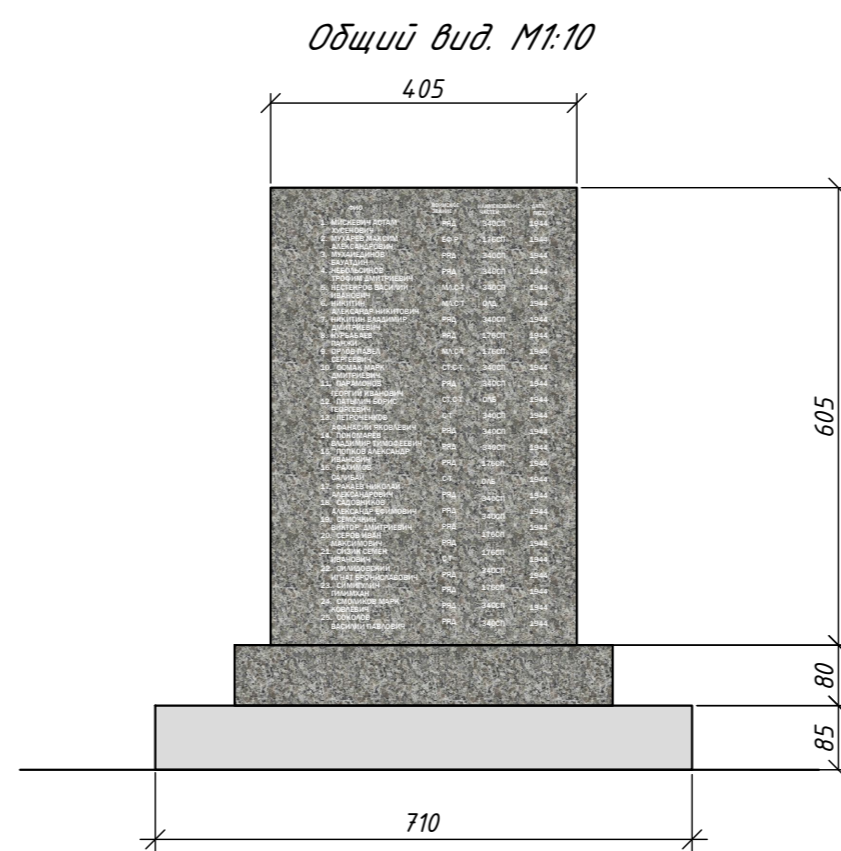

Мемориальная плита МП 12. Тип 2.

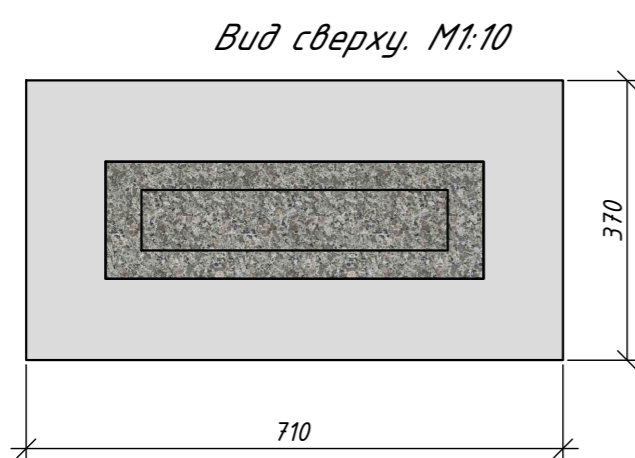
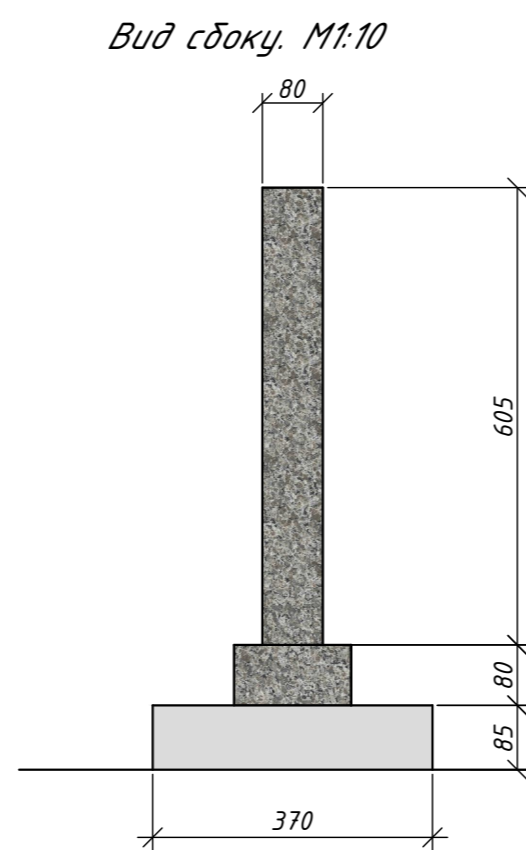
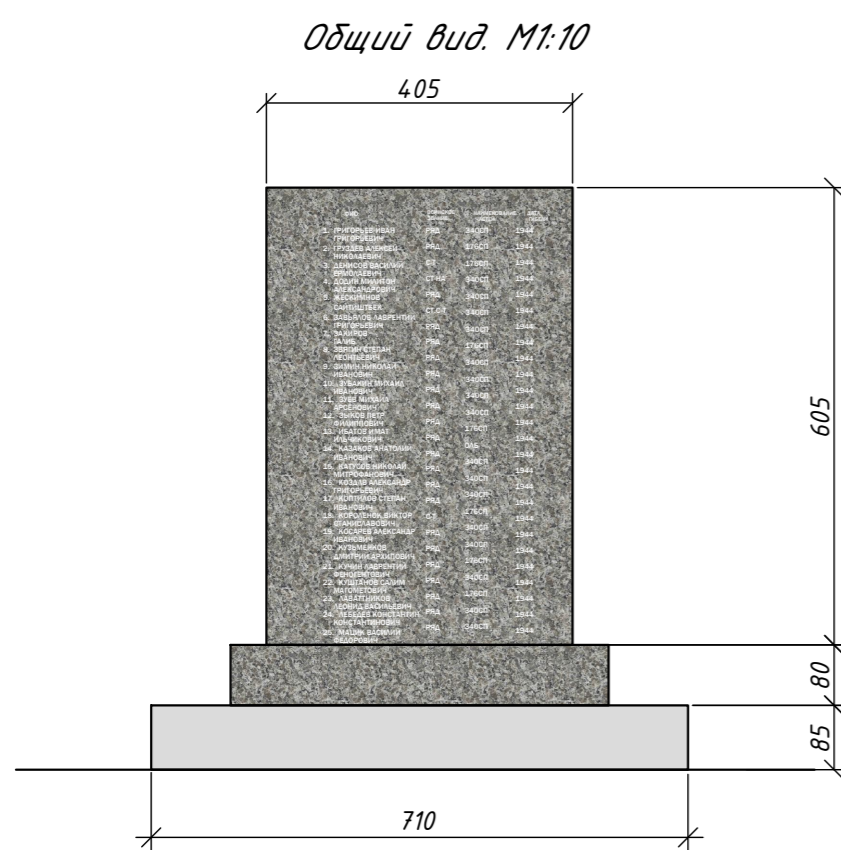

Условные обозначения:

- гранит серого цвета (месторождение Возрождение, Россия, Ленинградская область);
- NCS S 1000-N;

1. Высотные отметки приняты в соответствии с Балтийской системой высот.
2. Проектом предлагается окрасить поверхности бетонных оснований мемориальных плит в цвет близкий к NCS S 1000-N.
3. Цветовое решение согласовать комиссионно с представителями авторского надзора, Заказчика и Комитета по сохранению культурного наследия Ленинградской области в процессе производства работ.

Рест-Арт-5526-10/20-АР					
Заказчик: Государственное казенное учреждение Ленинградской области "Дирекция по сохранению объектов культурного наследия"					
Изм.	Кол.уч.	Лист	№ док.	Подпись	Дата
Обмерил		Шатохина Ю.М.			03.21
Выполнил		Шатохина Ю.М.			03.21
Цветовое решение мемориальных плит МП 10-11. (1:10).					
Норм. контроль		Власов А.А.			03.21
				Стадия	Лист
				П	12
				ООО "Рест-Арт"	

Инв. № подл. Погр. и дат. зам. инв. Согласовано



Общий вид. М1:20

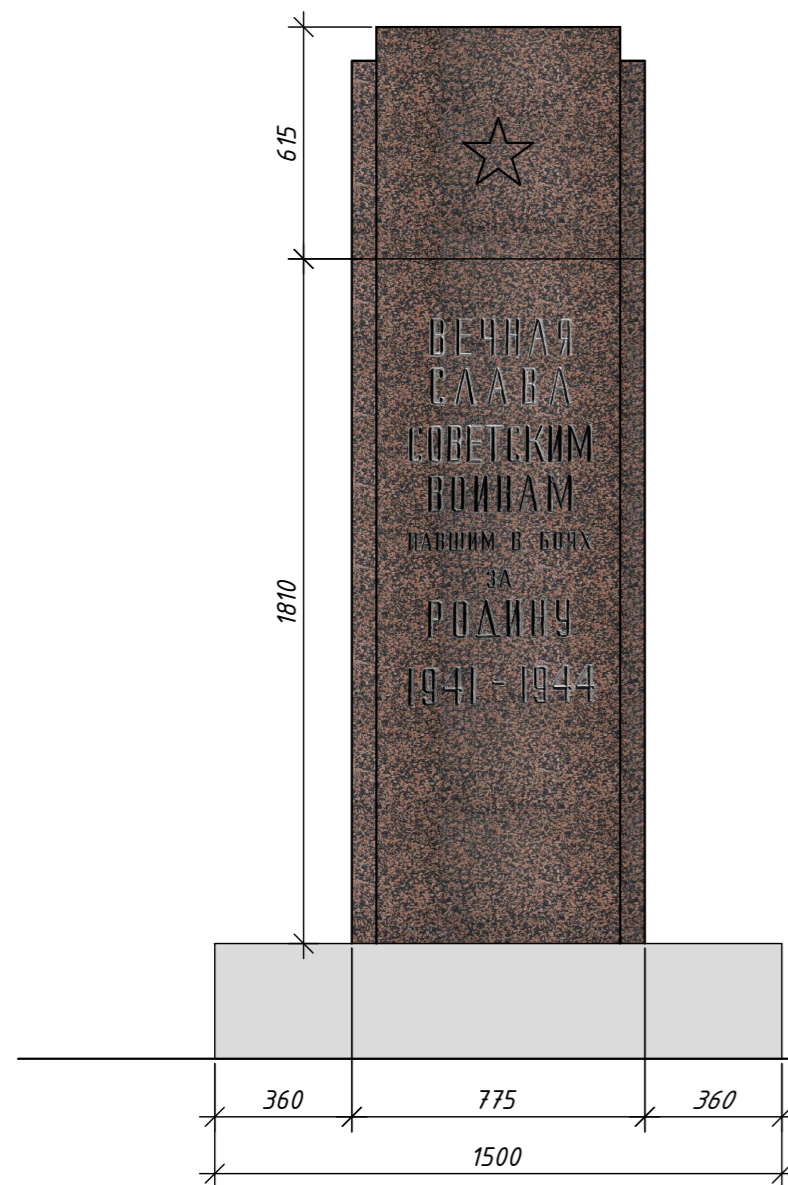

Вид сбоку. М1:20

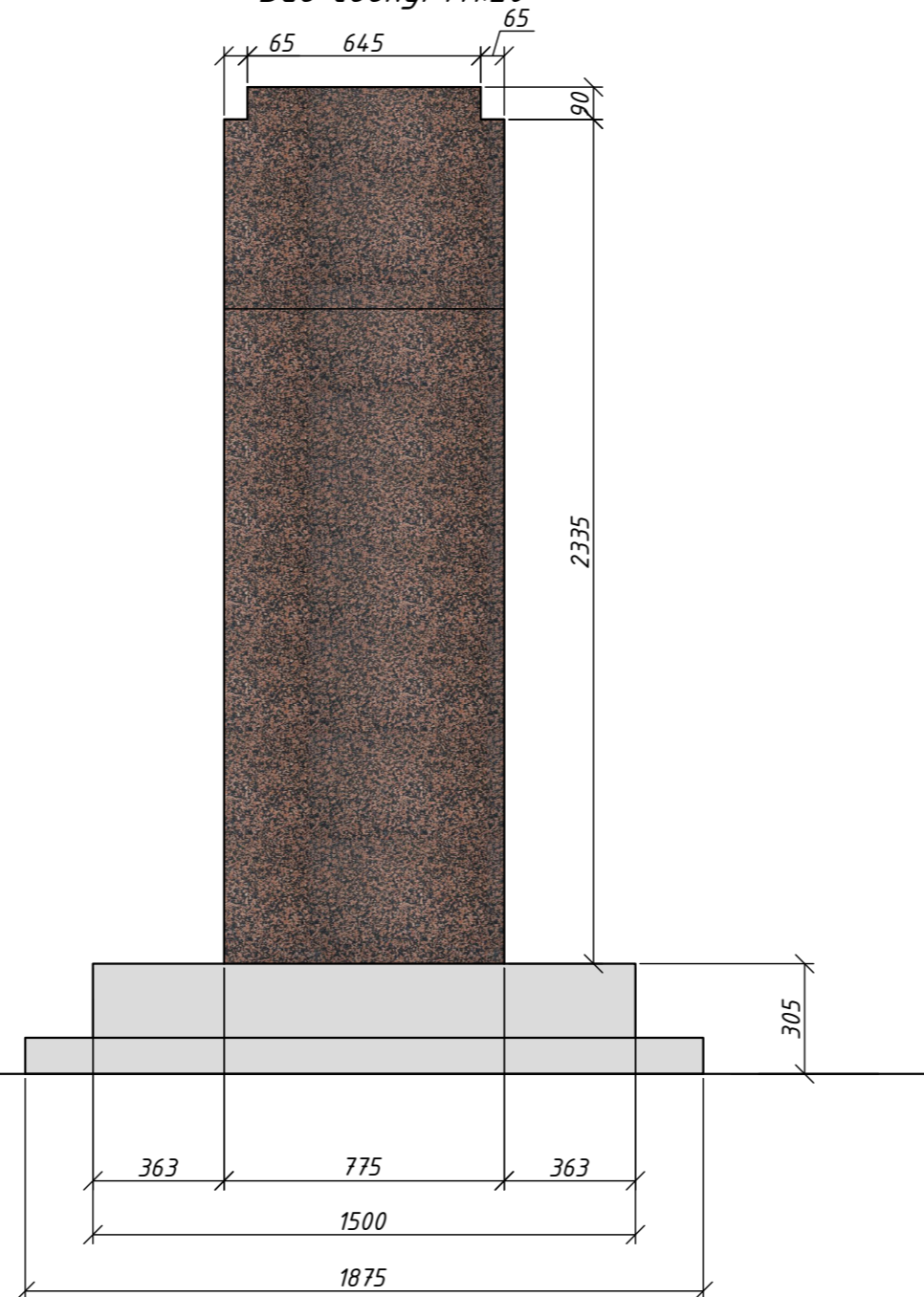



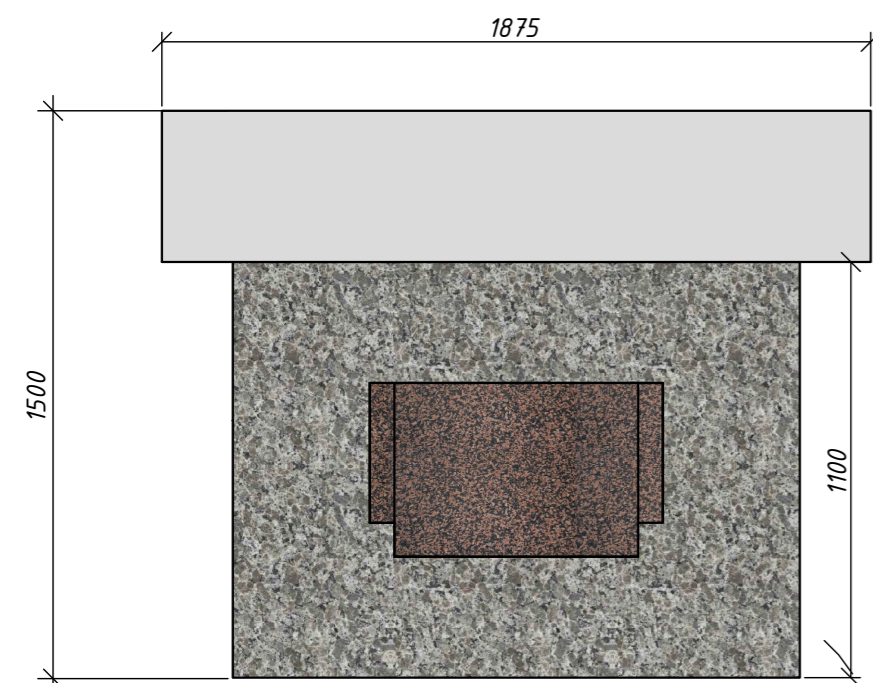

Вид сверху. М1:20

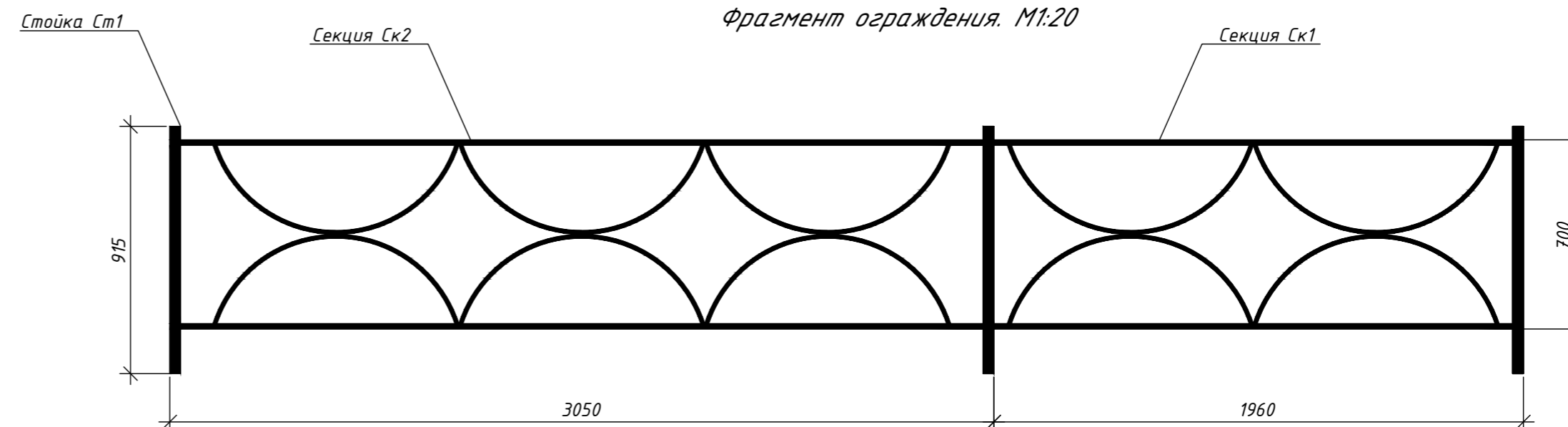



Фрагмент ограждения. М1:20

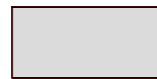

Условные обозначения:

-  - гранит серо-розового цвета (месторождение Гора Токимовка, республика Карелия, Пудожский район, пос. Шальский);
-  - гранит темно-серого цвета, месторождение Каменногорское, Россия, Ленинградская область
-  - NCS S 1000-N;
-  - NCS S 9000-N.

1. Высотные отметки приняты в соответствии с Балтийской системой высот.
2. Проектом предлагается окрасить поверхности бетонных оснований стены в цвет близкий к NCS S 1000-N.
3. Окрасить металлические элементы ограждения в цвет близкий к NCS S 9000-N.
4. Окрасить литеры в золотистый цвет.
5. Цветовое решение согласовать комиссионно с представителями авторского надзора, Заказчика и Комитета по сохранению культурного наследия Ленинградской области в процессе производства работ.

Рест-Арт-5526-10/20-АР					
Заказчик: Государственное казенное учреждение Ленинградской области "Дирекция по сохранению объектов культурного наследия"					
Изм.	Кол.уч.	Лист	№ док	Подпись	Дата
Обмерил		Шатохина Ю.М.			03.21
Выполнил		Шатохина Ю.М.			03.21
Норм. контроль		Власов А.А.			03.21
Проектно-сметная документация по сохранению объекта культурного наследия регионального значения - памятник военной истории «Братское захоронение советских воинов, погибших в 1941-44 гг.» (ЕГРОКН 471710904010005)					
Цветовое решение. Мемориальная стена. Общий вид. Вид сверху. Вид сбоку. М1:20					
Стадия		Лист		Листов	
П		13			
ООО "Рест-Арт"					



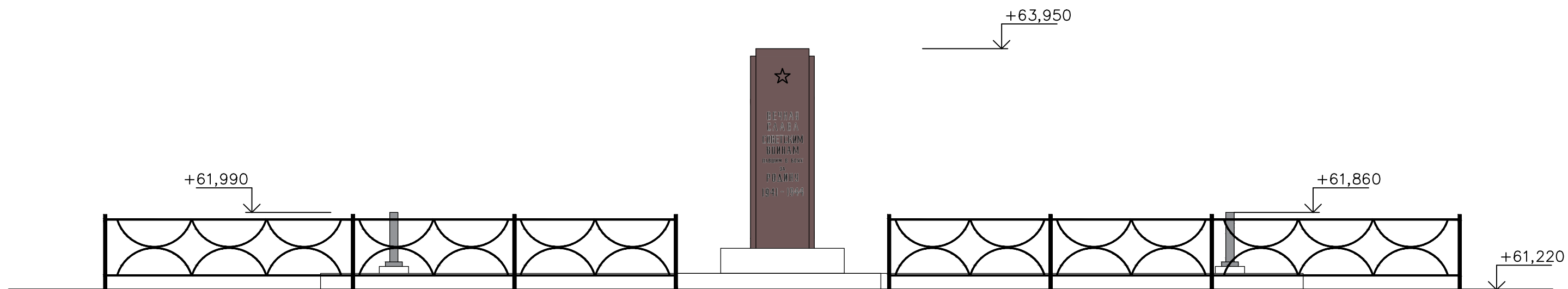

Инв. № подл. Подп. и дат. в зам. инв. №

Согласовано



Цветовое решение. Общий вид  
на мемориальный комплекс. М 1:50

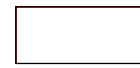

Условные обозначения:

-  - гранит серо-розового цвета (месторождение Гора Токимовка, республика Карелия, Пудожский район, пос. Шальский);
-  - гранит серого цвета (месторождение Возрождение, Россия, Ленинградская область);
-  - NCS S 0300-N;
-  - NCS S 9000-N.

1. Высотные отметки приняты в соответствии с Балтийской системой высот.
2. Проектом предлагается окрасить поверхности бетонных оснований стелы и мемориальных плит в цвет близкий к NCS S 0300-N.
3. Окрасить металлические элементы ограждения в цвет близкий к NCS S 9000-N.
4. Цветовое решение согласовать комиссионно с представителями авторского надзора, Заказчика и Комитета по сохранению культурного наследия Ленинградской области в процессе производства работ.

						Рест-Арт-5526-10/20-АР			
						Заказчик: Государственное казенное учреждение Ленинградской области "Дирекция по сохранению объектов культурного наследия"			
Изм.	Кол.уч.	Лист	№ док.	Подпись	Дата	Проектно-сметная документация по сохранению объекта культурного наследия регионального значения - памятник военной истории «Братское захоронение советских воинов, погибших в 1941-44 гг.» (ЕГРОКН 4.71710904.010005)	Стадия	Лист	Листов
Разработал		Шатохина Ю.М.			03.21		П	14	
						Цветовое решение. Общий вид на мемориальный комплекс. М 1:50			
Норм.контроль		Власов А.А.			03.21	ООО "Рест-Арт"			

## Приложение №1

## ВЕДОМОСТЬ ОБЪЕМОВ РАБОТ (реставрация)

Проектно-сметная документация по сохранению объектов культурного наследия - памятников военной истории, расположенных на территории Ленинградской области.

Объект: "Братское захоронение советских воинов, погибших в 1941-44 гг.", по адресу: Ленинградская область, Лужский муниципальный район, Осьминское сельское поселение, у деревни Сара-Лог.

№	Наименование элементов, захваток, видов работ	Ед.изм. по СНИП	Формулы подсчета	Колич.	Примечания
1	2	3	4	5	6
<b>1. Каменные мемориальные плиты, гранит серого цвета (месторождение Возрождение, Россия, Ленинградская область)</b>					
1.1.1	Мемориальная плита МП-1. Тип 1	м <sup>2</sup>	$(0,6*0,4*2+0,6*0,1*2+0,004)+0,5*0,055*2+0,205*0,055*2+0,062$	0,74	
1	Сухая расчистка поверхности от загрязнений (щетинными кистями, пылесосом)	м <sup>2</sup>		0,74 (100%)	
2	Сухое обеспыливание тонированного текста	м <sup>2</sup>		0,09	
3	Биоцидная обработка поверхности раствором «Полисепт»	м <sup>2</sup>		0,52 (70%)	
4	Расчистка деструктурированного шовного заполнения с использованием ручного металлического инструмента	п.м	$0,4*2+0,1*2$	1 (100%)	
4	Удаление загрязнений с поверхности камня (промывка ПАВ) раствором «Универсал-ПД» «НПФ «Химитек»	м <sup>2</sup>		0,74 (100%)	
5	- Удаление пятен краски с поверхности камня препаратами для удаления	м <sup>2</sup>		0,015 (2%)	

	красочных покрытий типа АФТ-1				
6	Мастиковка утрат состав Remmers Multispachtel фирмы «Remmers Baustofftechnik GmbH» (Германия).	м <sup>2</sup>		0,015 (2%)	
7	Заполнение швов между блоками гидроизоляционным составом АЛИТ ГРР-1	п.м	0,4*2+0,1*2	1 (100%)	
8	Консервационная (биоцидная) обработка раствором препарата «Полисепт»	м <sup>2</sup>		0,74 (100%)	
9	Гидрофобизация поверхности составом Funcosil AG (фирма Remmers).	м <sup>2</sup>		0,74 (100%)	
<b>1.2.1</b>	<b>Бетонное основание мемориальной плиты</b>	м <sup>2</sup>	0,705*0,085*2+ 0,355*0,085*2+ 0,148	0,33	
1	Сухая расчистка поверхности от загрязнений	м <sup>2</sup>		0,33 (100%)	
2	Промывка с ПАВ	м <sup>2</sup>		0,33 (100%)	
3	Биоцидная обработка поверхности	м <sup>2</sup>		0,33 (100%)	
4	Очистка от красочных слоев смывкой для старой краски» фирмы «Менделеев».	м <sup>2</sup>		0,33 (100%)	
5	Реставрация с восполнением утрат основы бетона составом «АЖИО адгезионная смесь»	м <sup>2</sup>		0,049 (15%)	
6	Окраска программами на синтетических связующих для наружных работ фирм «Капарол», «Тиккурила», «Alligator»	м <sup>2</sup>		0,33 (100%)	
<b>1.1.2.</b>	<b>Мемориальная плита МП-2. Тип 1</b>	м <sup>2</sup>	(0,6*0,4*2+0,6* 0,1*2+0,004)+0, 5*0,055*2+0,20 5*0,055*2+0,06 2	0,74	
1	Сухая расчистка поверхности от	м <sup>2</sup>		0,74	

	загрязнений (щетинными кистями, пылесосом)			(100%)	
2	Сухое обеспыливание тонируемого текста	м <sup>2</sup>		0,133	
3	Биоцидная обработка поверхности раствором «Полисепт»	м <sup>2</sup>		0,52 (70%)	
4	Расчистка деструктурированного шовного заполнения с использованием ручного металлического инструмента	п.м	0,4*2+0,1*2	1 (100%)	
4	Удаление загрязнений с поверхности камня (промывка ПАВ) раствором «Универсал-ПД» «НПФ «Химитек»	м <sup>2</sup>		0,74 (100%)	
5	- Удаление пятен краски с поверхности камня препаратами для удаления красочных покрытий типа АФТ-1	м <sup>2</sup>		0,04 (5%)	
6	Мастиковка утрат состав Remmers Multispachtel фирмы «Remmers Baustofftechnik GmbH» (Германия).	м <sup>2</sup>		0,015 (2%)	
7	Заполнение швов между блоками гидроизоляционным составом АЛИТ ГРР-1	п.м	0,4*2+0,1*2	1 (100%)	
8	Консервационная (биоцидная) обработка раствором препарата «Полисепт»	м <sup>2</sup>		0,74 (100%)	
9	Гидрофобизация поверхности составом Funcosil AG (фирма Remmers).	м <sup>2</sup>		0,74 (100%)	
1.2.2	<b>Бетонное основание мемориальной плиты</b>	м <sup>2</sup>	0,705*0,085*2+ 0,355*0,085*2+ 0,148	0,33	
1	Сухая расчистка поверхности от загрязнений	м <sup>2</sup>		0,33 (100%)	

2	Промывка с ПАВ	м <sup>2</sup>		0,33 (100%)	
3	Биоцидная обработка поверхности	м <sup>2</sup>		0,33 (100%)	
4	Очистка от красочных слоев смывкой для старой краски» фирмы «Менделеев».	м <sup>2</sup>		0,33 (100%)	
5	Реставрация с восполнением утрат основы бетона составом «АЖИО адгезионная смесь»	м <sup>2</sup>		0,037 (5%)	
6	Окраска программами на синтетических связующих для наружных работ фирм «Капарол», «Тиккурила», «Alligator»	м <sup>2</sup>		0,33 (100%)	
<b>1.1.3.</b>	<b>Мемориальная плита МП-3. Тип 1</b>	кв.м.	$(0,6*0,4*2+0,6*0,1*2+0,004)+0,5*0,055*2+0,205*0,055*2+0,06^2$	0,74	
1	Сухая расчистка поверхности от загрязнений (щетинными кистями, пылесосом)	м <sup>2</sup>		0,74 (100%)	
2	Сухое обеспыливание тонированного текста	м <sup>2</sup>		0,133	
3	Биоцидная обработка поверхности раствором «Полисепт»	м <sup>2</sup>		0,37 (50%)	
4	Расчистка деструктурированного шовного заполнения с использованием ручного металлического инструмента	п.м	$0,4*2+0,1*2$	1 (100%)	
4	Удаление загрязнений с поверхности камня (промывка ПАВ) раствором «Универсал-ПД» «НПФ «Химитек»	м <sup>2</sup>		0,74 (100%)	
5	- Удаление пятен краски с поверхности камня препаратами для удаления	м <sup>2</sup>		0,74 (10%)	

	красочных покрытий типа АФТ-1				
6	Мастиковка утрат состав Remmers Multispachtel фирмы «Remmers Baustofftechnik GmbH» (Германия).	м <sup>2</sup>		0,015 (2%)	
7	Заполнение швов между блоками гидроизоляционным составом АЛИТ ГРР-1	п.м	0,4*2+0,1*2	1 (100%)	
8	Консервационная (биоцидная) обработка раствором препарата «Полисепт»	м <sup>2</sup>		0,74 (100%)	
9	Гидрофобизация поверхности составом Funcosil AG (фирма Remmers).	м <sup>2</sup>		0,74 (100%)	
10	Восполнение утрат тонированного текста программами на синтетических связующих для наружных работ фирм «Капарол», «Тиккурила», «Alligator»	кв.м.		0,022	
1.2.3	<b>Бетонное основание мемориальной плиты</b>	м <sup>2</sup>	0,705*0,085*2+ 0,355*0,085*2+ 0,148	0,33	
1	Сухая расчистка поверхности от загрязнений	м <sup>2</sup>		0,33 (100%)	
2	Промывка с ПАВ	м <sup>2</sup>		0,33 (100%)	
3	Биоцидная обработка поверхности	м <sup>2</sup>		0,33 (100%)	
4	Очистка от красочных слоев смывкой для старой краски» фирмы «Менделеев».	м <sup>2</sup>		0,33 (100%)	
5	Реставрация с восполнением утрат основы бетона составом «АЖИО адгезионная смесь»	м <sup>2</sup>		0,037 (5%)	
6	Окраска программами на синтетических связующих для	м <sup>2</sup>		0,33 (100%)	

	наружных работ фирм «Капарол», «Тиккурила», «Alligator»				
<b>1.1.4.</b>	<b>Мемориальная плита МП-4. Тип 1</b>	кв.м.	$(0,6*0,4*2+0,6*0,1*2+0,004)+0,5*0,055*2+0,205*0,055*2+0,062$	0,74	
1	Сухая расчистка поверхности от загрязнений (щетинными кистями, пылесосом)	м <sup>2</sup>		0,74 (100%)	
2	Сухое обеспыливание тонированного текста	м <sup>2</sup>		0,133	
3	Биоцидная обработка поверхности раствором «Полисепт»	м <sup>2</sup>		0,44 (60%)	
4	Расчистка деформированного шовного заполнения с использованием ручного металлического инструмента	п.м	$0,4*2+0,1*2$	1 (100%)	
4	Удаление загрязнений с поверхности камня (промывка ПАВ) раствором «Универсал-ПД» «НПФ «Химитек»	м <sup>2</sup>		0,74 (100%)	
5	- Удаление пятен краски с поверхности камня препаратами для удаления красочных покрытий типа АФТ-1	м <sup>2</sup>		0,74 (10%)	
6	Мастиковка утрат состав Remmers Multispachtel фирмы «Remmers Baustofftechnik GmbH» (Германия).	м <sup>2</sup>		0,015 (2%)	
7	Заполнение швов между блоками гидроизоляционным составом АЛИТ ГРР-1	п.м	$0,4*2+0,1*2$	1 (100%)	
8	Консервационная (биоцидная) обработка раствором препарата «Полисепт»	м <sup>2</sup>		0,74 (100%)	



9	Гидрофобизация поверхности составом Fungosil AG (фирма Remmers).	м <sup>2</sup>		0,74 (100%)	
1.2.4	<b>Бетонное основание мемориальной плиты</b>	м <sup>2</sup>	0,705*0,085*2+ 0,355*0,085*2+ 0,148	0,33	
1	Сухая расчистка поверхности от загрязнений	м <sup>2</sup>		0,33 (100%)	
2	Промывка с ПАВ	м <sup>2</sup>		0,33 (100%)	
3	Биоцидная обработка поверхности	м <sup>2</sup>		0,33 (100%)	
4	Очистка от красочных слоев смывкой для старой краски» фирмы «Менделеев».	м <sup>2</sup>		0,33 (100%)	
5	Реставрация с восполнением утрат основы бетона составом «АЖИО адгезионная смесь»	м <sup>2</sup>		0,037 (5%)	
6	Окраска программами на синтетических связующих для наружных работ фирм «Капарол», «Тиккурила», «Alligator»	м <sup>2</sup>		0,33 (100%)	
<b>1.1.5.</b>	<b>Мемориальная плита МП-5. Тип 1</b>	кв.м.	(0,6*0,4*2+0,6* 0,1*2+0,004)+0, 5*0,055*2+0,20 5*0,055*2+0,06 2	0,74	
1	Сухая расчистка поверхности от загрязнений (щетинными кистями, пылесосом)	м <sup>2</sup>		0,74 (100%)	
2	Сухое обеспыливание тонированного текста	м <sup>2</sup>		0,133	
3	Биоцидная обработка поверхности раствором «Полисепт»	м <sup>2</sup>		0,37 (50%)	
4	Расчистка деструктурированного шовного заполнения с использованием ручного металлического инструмента	п.м	0,4*2+0,1*2	1 (100%)	

4	Удаление загрязнений с поверхности камня (промывка ПАВ) раствором «Универсал-ПД» «НПФ «Химитек»	м <sup>2</sup>		0,74 (100%)	
5	- Удаление пятен краски с поверхности камня препаратами для удаления красочных покрытий типа АФТ-1	м <sup>2</sup>		0,74 (10%)	
6	Мастиковка утрат состав Remmers Multispachtel фирмы «Remmers Baustofftechnik GmbH» (Германия).	м <sup>2</sup>		0,015 (2%)	
7	Заполнение швов между блоками гидроизоляционным составом АЛИТ ГРР-1	п.м	0,4*2+0,1*2	1 (100%)	
8	Консервационная (биоцидная) обработка раствором препарата «Полисепт»	м <sup>2</sup>		0,74 (100%)	
9	Гидрофобизация поверхности составом Funcosil AG (фирма Remmers).	м <sup>2</sup>		0,74 (100%)	
10	Восполнение утрат тонированного текста программами на синтетических связующих для наружных работ фирм «Капарол», «Тиккурила», «Alligator»	кв.м.		0,023	
1.2.5	<b>Бетонное основание мемориальной плиты</b>	м <sup>2</sup>	0,705*0,085*2+ 0,355*0,085*2+ 0,148	0,33	
1	Сухая расчистка поверхности от загрязнений	м <sup>2</sup>		0,33 (100%)	
2	Промывка с ПАВ	м <sup>2</sup>		0,33 (100%)	
3	Биоцидная обработка поверхности	м <sup>2</sup>		0,33 (100%)	
4	Очистка от красочных слоев смывкой для	м <sup>2</sup>		0,33 (100%)	

	старой краски» фирмы «Менделеев».				
5	Реставрация с восполнением утрат основы бетона составом «АЖИО адгезионная смесь»	м <sup>2</sup>		0,037 (5%)	
6	Окраска программами на синтетических связующих для наружных работ фирм «Капарол», «Тиккурила», «Alligator»	м <sup>2</sup>		0,33 (100%)	
<b>1.1.6.</b>	<b>Мемориальная плита МП-6. Тип 1</b>	кв.м.	$(0,6*0,4*2+0,6*0,1*2+0,004)+0,5*0,055*2+0,205*0,055*2+0,062$	0,74	
1	Сухая расчистка поверхности от загрязнений (щетинными кистями, пылесосом)	м <sup>2</sup>		0,74 (100%)	
2	Сухое обеспыливание тонированного текста	м <sup>2</sup>		0,133	
3	Биоцидная обработка поверхности раствором «Полисепт»	м <sup>2</sup>		0,37 (50%)	
4	Расчистка деструктурированного шовного заполнения с использованием ручного металлического инструмента	п.м	$0,4*2+0,1*2$	1 (100%)	
4	Удаление загрязнений с поверхности камня (промывка ПАВ) раствором «Универсал-ПД» «НПФ «Химитек»	м <sup>2</sup>		0,74 (100%)	
5	- Удаление пятен краски с поверхности камня препаратами для удаления красочных покрытий типа АФТ-1	м <sup>2</sup>		0,015 (2%)	
6	Мастиковка утрат состав Remmers Multispachtel фирмы «Remmers	м <sup>2</sup>		0,015 (2%)	

	Baustofftechnik GmbH» (Германия).				
7	Заполнение швов между блоками гидроизоляционным составом АЛИТ ГРР-1	п.м	0,4*2+0,1*2	1 (100%)	
8	Консервационная (биоцидная) обработка раствором препарата «Полисепт»	м <sup>2</sup>		0,74 (100%)	
9	Гидрофобизация поверхности составом Funcosil AG (фирма Remmers).	м <sup>2</sup>		0,74 (100%)	
10	Восполнение утрат тонированного текста программами на синтетических связующих для наружных работ фирм «Капарол», «Тиккурила», «Alligator»	кв.м.		0,009	
1.2.6	<b>Бетонное основание мемориальной плиты</b>	м <sup>2</sup>	0,705*0,085*2+0,355*0,085*2+0,148	0,33	
1	Сухая расчистка поверхности от загрязнений	м <sup>2</sup>		0,33 (100%)	
2	Промывка с ПАВ	м <sup>2</sup>		0,33 (100%)	
3	Биоцидная обработка поверхности	м <sup>2</sup>		0,33 (100%)	
4	Очистка от красочных слоев смывкой для старой краски» фирмы «Менделеев».	м <sup>2</sup>		0,33 (100%)	
5	Реставрация с восполнением утрат основы бетона составом «АЖИО адгезионная смесь»	м <sup>2</sup>		0,037 (5%)	
6	Окраска программами на синтетических связующих для наружных работ фирм «Капарол», «Тиккурила», «Alligator»	м <sup>2</sup>		0,33 (100%)	
1.1.7.	<b>Мемориальная плита МП-7. Тип 1</b>	кв.м.	(0,6*0,4*2+0,6*0,1*2+0,004)+0,5*0,055*2+0,20	0,74	

			$5 \cdot 0,055 \cdot 2 + 0,06$ 2		
1	Сухая расчистка поверхности от загрязнений (щетинными кистями, пылесосом)	м <sup>2</sup>		0,74 (100%)	
2	Сухое обеспыливание тонированного текста	м <sup>2</sup>		0,133	
3	Биоцидная обработка поверхности раствором «Полисепт»	м <sup>2</sup>		0,37 (50%)	
4	Расчистка деструктурированного шовного заполнения с использованием ручного металлического инструмента	п.м	$0,4 \cdot 2 + 0,1 \cdot 2$	1 (100%)	
5	Удаление загрязнений с поверхности камня (промывка ПАВ) раствором «Универсал-ПД» «НПФ «Химитек»	м <sup>2</sup>		0,74 (100%)	
6	- Удаление пятен краски с поверхности камня препаратами для удаления красочных покрытий типа АФТ-1	м <sup>2</sup>		0,74 (10%)	
7	Мастиковка утрат состав Remmers Multispachtel фирмы «Remmers Baustofftechnik GmbH» (Германия).	м <sup>2</sup>		0,015 (2%)	
8	Заполнение швов между блоками гидроизоляционным составом АЛИТ ГРР-1	п.м	$0,4 \cdot 2 + 0,1 \cdot 2$	1 (100%)	
9	Консервационная (биоцидная) обработка раствором препарата «Полисепт»	м <sup>2</sup>		0,74 (100%)	
10	Гидрофобизация поверхности составом Funcosil AG (фирма Remmers).	м <sup>2</sup>		0,74 (100%)	
11	Восполнение утрат тонированного текста программами на	кв.м.		0,005	

	синтетических связующих для наружных работ фирм «Капарол», «Тиккурила», «Alligator»				
1.2.7	<b>Бетонное основание мемориальной плиты</b>	м <sup>2</sup>	0,705*0,085*2+0,355*0,085*2+0,148	0,33	
1	Сухая расчистка поверхности от загрязнений	м <sup>2</sup>		0,33 (100%)	
2	Промывка с ПАВ	м <sup>2</sup>		0,33 (100%)	
3	Биоцидная обработка поверхности	м <sup>2</sup>		0,33 (100%)	
4	Очистка от красочных слоев смывкой для старой краски» фирмы «Менделеев».	м <sup>2</sup>		0,33 (100%)	
5	Реставрация с восполнением утрат основы бетона составом «АЖИО адгезионная смесь»	м <sup>2</sup>		0,037 (5%)	
6	Окраска программами на синтетических связующих для наружных работ фирм «Капарол», «Тиккурила», «Alligator»	м <sup>2</sup>		0,33 (100%)	
<b>1.1.8.</b>	<b>Мемориальная плита МП-8. Тип 1</b>	кв.м.	(0,6*0,4*2+0,6*0,1*2+0,004)+0,5*0,055*2+0,205*0,055*2+0,062	0,74	
1	Сухая расчистка поверхности от загрязнений (щетинными кистями, пылесосом)	м <sup>2</sup>		0,74 (100%)	
2	Сухое обеспыливание тонированного текста	м <sup>2</sup>		0,133	
3	Биоцидная обработка поверхности раствором «Полисепт»	м <sup>2</sup>		0,44 (60%)	
4	Расчистка деструктурированного шовного заполнения с использованием ручного	п.м	0,4*2+0,1*2	1 (100%)	

	металлического инструмента				
5	Удаление загрязнений с поверхности камня (промывка ПАВ) раствором «Универсал-ПД» «НПФ «Химитек»	м <sup>2</sup>		0,74 (100%)	
6	- Удаление пятен краски с поверхности камня препаратами для удаления красочных покрытий типа АФТ-1	м <sup>2</sup>		0,74 (10%)	
7	Мастиковка утрат состав Remmers Multispachtel фирмы «Remmers Baustofftechnik GmbH» (Германия).	м <sup>2</sup>		0,015 (2%)	
8	Заполнение швов между блоками гидроизоляционным составом АЛИТ ГРР-1	п.м	0,4*2+0,1*2	1 (100%)	
9	Консервационная (биоцидная) обработка раствором препарата «Полисепт»	м <sup>2</sup>		0,74 (100%)	
10	Гидрофобизация поверхности составом Funcosil AG (фирма Remmers).	м <sup>2</sup>		0,74 (100%)	
1.2.8	<b>Бетонное основание мемориальной плиты</b>	м <sup>2</sup>	0,705*0,085*2+ 0,355*0,085*2+ 0,148	0,33	
1	Сухая расчистка поверхности от загрязнений	м <sup>2</sup>		0,33 (100%)	
2	Промывка с ПАВ	м <sup>2</sup>		0,33 (100%)	
3	Биоцидная обработка поверхности	м <sup>2</sup>		0,33 (100%)	
4	Очистка от красочных слоев смывкой для старой краски» фирмы «Менделеев».	м <sup>2</sup>		0,33 (100%)	
5	Реставрация с восполнением утрат основы бетона составом «АЖИО адгезионная смесь»	м <sup>2</sup>		0,037 (5%)	

6	Окраска программами на синтетических связующих для наружных работ фирм «Капарол», «Тиккурила», «Alligator»	м <sup>2</sup>		0,33 (100%)	
1.1.9.	<b>Мемориальная плита МП-9. Тип 2</b>	кв.м.	$(0,605*0,405*2 + 0,605*0,08*2 + 0,032) + 0,5*0,08*2 + 0,155*0,08*2 + 0,045$	0,77	
1	Сухая расчистка поверхности от загрязнений (щетинными кистями, пылесосом)	м <sup>2</sup>		0,77 (100%)	
2	Сухое обеспыливание тонированного текста	м <sup>2</sup>		0,07	
3	Биоцидная обработка поверхности раствором «Полисепт»	м <sup>2</sup>		0,46 (60%)	
4	Расчистка деструктурированного шовного заполнения с использованием ручного металлического инструмента	п.м	$0,4*2 + 0,1*2$	1 (100%)	
5	Удаление загрязнений с поверхности камня (промывка ПАВ) раствором «Универсал-ПД» «НПФ «Химитек»	м <sup>2</sup>		0,77 (100%)	
6	- Удаление пятен краски с поверхности камня препаратами для удаления красочных покрытий типа АФТ-1	м <sup>2</sup>		0,77 (10%)	
7	Мастиковка утрат состав Remmers Multispachtel фирмы «Remmers Baustofftechnik GmbH» (Германия).	м <sup>2</sup>		0,015 (2%)	
8	Заполнение швов между блоками гидроизоляционным составом АЛИТ ГРР-1	п.м	$0,4*2 + 0,08*2$	0,96 (100%)	



9	Консервационная (биоцидная) обработка раствором препарата «Полисепт»	м <sup>2</sup>		0,7 (100%)	
10	Гидрофобизация поверхности составом Fungosil AG (фирма Remmers).	м <sup>2</sup>		0,77 (100%)	
1.2.9	<b>Бетонное основание мемориальной плиты</b>	м <sup>2</sup>	0,71*0,085*2+0,37*0,085*2+0,185	0,37	
1	Сухая расчистка поверхности от загрязнений	м <sup>2</sup>		0,37 (100%)	
2	Промывка с ПАВ	м <sup>2</sup>		0,37 (100%)	
3	Биоцидная обработка поверхности	м <sup>2</sup>		0,37 (100%)	
4	Очистка от красочных слоев смывкой для старой краски» фирмы «Менделеев».	м <sup>2</sup>		0,37 (100%)	
5	Реставрация с восполнением утрат основы бетона составом «АЖИО адгезионная смесь»	м <sup>2</sup>		0,02 (5%)	
6	Окраска программами на синтетических связующих для наружных работ фирм «Капарол», «Тиккурила», «Alligator»	м <sup>2</sup>		0,37 (100%)	
1.1.10.	<b>Мемориальная плита МП-10. Тип 2</b>	кв.м.	(0,605*0,405*2+0,605*0,08*2+0,032)+0,5*0,08*2+0,155*0,08*2+0,045	0,77	
1	Сухая расчистка поверхности от загрязнений (щетинными кистями, пылесосом)	м <sup>2</sup>		0,77 (100%)	
2	Сухое обеспыливание тонированного текста	м <sup>2</sup>		0,07	
3	Биоцидная обработка поверхности раствором «Полисепт»	м <sup>2</sup>		0,46 (60%)	

4	Расчистка деструктурированного шовного заполнения с использованием ручного металлического инструмента	п.м	0,4*2+0,1*2	1 (100%)	
5	Удаление загрязнений с поверхности камня (промывка ПАВ) раствором «Универсал-ПД» «НПФ «Химитек»	м <sup>2</sup>		0,77 (100%)	
6	- Удаление пятен краски с поверхности камня препаратами для удаления красочных покрытий типа АФТ-1	м <sup>2</sup>		0,77 (10%)	
7	Мастиковка утрат состав Remmers Multispachtel фирмы «Remmers Baustofftechnik GmbH» (Германия).	м <sup>2</sup>		0,015 (2%)	
8	Заполнение швов между блоками гидроизоляционным составом АЛИТ ГРР-1	п.м	0,4*2+0,08*2	0,96 (100%)	
9	Консервационная (биоцидная) обработка раствором препарата «Полисепт»	м <sup>2</sup>		0,7 (100%)	
10	Гидрофобизация поверхности составом Fungosil AG (фирма Remmers).	м <sup>2</sup>		0,77 (100%)	
1.2.10	<b>Бетонное основание мемориальной плиты</b>	м <sup>2</sup>	0,71*0,085*2+0,37*0,085*2+0,185	0,37	
1	Сухая расчистка поверхности от загрязнений	м <sup>2</sup>		0,37 (100%)	
2	Промывка с ПАВ	м <sup>2</sup>		0,37 (100%)	
3	Биоцидная обработка поверхности	м <sup>2</sup>		0,37 (100%)	
4	Очистка от красочных слоев смывкой для	м <sup>2</sup>		0,37 (100%)	

	старой краски» фирмы «Менделеев».				
5	Реставрация с восполнением утрат основы бетона составом «АЖИО адгезионная смесь»	м <sup>2</sup>		0,02 (5%)	
6	Окраска программами на синтетических связующих для наружных работ фирм «Капарол», «Тиккурила», «Alligator»	м <sup>2</sup>		0,37 (100%)	
<b>1.1.11.</b>	<b>Мемориальная плита МП-11. Тип 2</b>	кв.м.	(0,605*0,405*2 +0,605*0,08*2+0,032)+0,5*0,08*2+0,155*0,08*2+0,045	0,77	
1	Сухая расчистка поверхности от загрязнений (щетинными кистями, пылесосом)	м <sup>2</sup>		0,77 (100%)	
2	Сухое обеспыливание тонированного текста	м <sup>2</sup>		0,07	
3	Биоцидная обработка поверхности раствором «Полисепт»	м <sup>2</sup>		0,46 (60%)	
4	Расчистка деструктурированного шовного заполнения с использованием ручного металлического инструмента	п.м	0,4*2+0,1*2	1 (100%)	
5	Удаление загрязнений с поверхности камня (промывка ПАВ) раствором «Универсал-ПД» «НПФ «Химитек»	м <sup>2</sup>		0,77 (100%)	
6	- Удаление пятен краски с поверхности камня препаратами для удаления красочных покрытий типа АФТ-1	м <sup>2</sup>		0,77 (10%)	
7	Мастиковка утрат состав Remmers Multispachtel фирмы «Remmers	м <sup>2</sup>		0,015 (2%)	

	Ваustofftechnik GmbH» (Германия).				
8	Заполнение швов между блоками гидроизоляционным составом АЛИТ ГРР-1	п.м	0,4*2+0,08*2	0,96 (100%)	
9	Консервационная (биоцидная) обработка раствором препарата «Полисепт»	м <sup>2</sup>		0,7 (100%)	
10	Гидрофобизация поверхности составом Funcosil AG (фирма Remmers).	м <sup>2</sup>		0,77 (100%)	
11	Восполнение утрат тонированного текста программами на синтетических связующих для наружных работ фирм «Капарол», «Тиккурила», «Alligator»	кв.м.		0,001	
1.2.11	<b>Бетонное основание мемориальной плиты</b>	м <sup>2</sup>	0,71*0,085*2+0,37*0,085*2+0,185	0,37	
1	Сухая расчистка поверхности от загрязнений	м <sup>2</sup>		0,37 (100%)	
2	Промывка с ПАВ	м <sup>2</sup>		0,37 (100%)	
3	Биоцидная обработка поверхности	м <sup>2</sup>		0,37 (100%)	
4	Очистка от красочных слоев смывкой для старой краски» фирмы «Менделеев».	м <sup>2</sup>		0,37 (100%)	
5	Реставрация с восполнением утрат основы бетона составом «АЖИО адгезионная смесь»	м <sup>2</sup>		0,02 (5%)	
6	Окраска программами на синтетических связующих для наружных работ фирм «Капарол», «Тиккурила», «Alligator»	м <sup>2</sup>		0,37 (100%)	

1.1.12.	<b>Мемориальная плита МП-12. Тип 2</b>	кв.м.	$(0,605*0,405*2 + 0,605*0,08*2 + 0,032) + 0,5*0,08*2 + 0,155*0,08*2 + 0,045$	0,77	
1	Сухая расчистка поверхности от загрязнений (щетинными кистями, пылесосом)	м <sup>2</sup>		0,77 (100%)	
2	Сухое обеспыливание тонированного текста	м <sup>2</sup>		0,07	
3	Биоцидная обработка поверхности раствором «Полисепт»	м <sup>2</sup>		0,46 (60%)	
4	Расчистка деструктурированного шовного заполнения с использованием ручного металлического инструмента	п.м	$0,4*2 + 0,1*2$	1 (100%)	
5	Удаление загрязнений с поверхности камня (промывка ПАВ) раствором «Универсал-ПД» «НПФ «Химитек»	м <sup>2</sup>		0,77 (100%)	
6	- Удаление пятен краски с поверхности камня препаратами для удаления красочных покрытий типа АФТ-1	м <sup>2</sup>		0,77 (10%)	
7	Мастиковка утрат состав Remmers Multispachtel фирмы «Remmers Baustofftechnik GmbH» (Германия).	м <sup>2</sup>		0,015 (2%)	
8	Заполнение швов между блоками гидроизоляционным составом АЛИТ ГРР-1	п.м	$0,4*2 + 0,08*2$	0,96 (100%)	
9	Консервационная (биоцидная) обработка раствором препарата «Полисепт»	м <sup>2</sup>		0,7 (100%)	
10	Гидрофобизация поверхности составом Fungosil AG (фирма Remmers).	м <sup>2</sup>		0,77 (100%)	

11	Восполнение утрат тонированного текста программами на синтетических связующих для наружных работ фирм «Капарол», «Тиккурила», «Alligator»	кв.м.		0,001	
1.2.11	<b>Бетонное основание мемориальной плиты</b>	м <sup>2</sup>	0,71*0,085*2+0,37*0,085*2+0,185	0,37	
1	Сухая расчистка поверхности от загрязнений	м <sup>2</sup>		0,37 (100%)	
2	Промывка с ПАВ	м <sup>2</sup>		0,37 (100%)	
3	Биоцидная обработка поверхности	м <sup>2</sup>		0,37 (100%)	
4	Очистка от красочных слоев смывкой для старой краски» фирмы «Менделеев».	м <sup>2</sup>		0,37 (100%)	
5	Реставрация с восполнением утрат основы бетона составом «АЖИО адгезионная смесь»	м <sup>2</sup>		0,02 (5%)	
6	Окраска программами на синтетических связующих для наружных работ фирм «Капарол», «Тиккурила», «Alligator»	м <sup>2</sup>		0,37 (100%)	
<b>2. Гранитная стела на постаменте с мемориальной позолоченной надписью, гранит серо-розового цвета (месторождение Гора Токимовка, республика Карелия, Пудожский район, пос. Шальский).</b>					
2.1	<b>Гранитная стела с надписью</b>	кв.м.	0,345+1,867*2+2,5	6,6	
1	Сухая расчистка поверхности от загрязнений (щетинными кистями, пылесосом)	м <sup>2</sup>		6,6 (100%)	
2	Сухое обеспыливание тонированного текста	м <sup>2</sup>		0,5	
3	Биоцидная обработка поверхности раствором «Полисепт»	м <sup>2</sup>		5,28 (80%)	

4	Расчистка деструктурированного шовного заполнения с использованием ручного металлического инструмента	п.м	0,4*2+0,1*2	6,6 (100%)	
5	Удаление загрязнений с поверхности камня (промывка ПАВ) раствором «Универсал-ПД» «НПФ «Химитек»	м <sup>2</sup>		6,6 (100%)	
6	Удаление пятен краски с поверхности камня препаратами для удаления красочных покрытий типа АФТ-1	м <sup>2</sup>		0,132 (2%)	
7	Мастиковка утрат состав Remmers Multispachtel фирмы «Remmers Baustofftechnik GmbH» (Германия).	м <sup>2</sup>		0,19 (3%)	
8	Заполнение швов между блоками гидроизоляционным составом АЛИТ ГРР-1	п.м	0,775*2+0,525* 2	2,6 (100%)	
9	Консервационная (биоцидная) обработка раствором препарата «Полисепт»	м <sup>2</sup>		6,6 (100%)	
10	Гидрофобизация поверхности составом Funcosil AG (фирма Remmers).	м <sup>2</sup>		6,6 (100%)	
11	Обеспыливание с помощью кистей и продуванием воздухом с помощью компрессора сквозной трещины.	м.п.		1,77	
12	Инъектирование сквозной трещины 5-10% составом Паралюид В72, растворенного в ацетоне (Paraloid В72, сополимер метилакрилата и этилметакрилата,	м <sup>2</sup>		0,3	Решение о необходимости демонтажа верхнего блока обелиска и склейки

	фирма-производитель «Kremer» ФРГ				трещины с использованием металлических скоб, принимается комиссионно, после дополнительного обследования, в процессе производства работ по реставрации.
13	Восполнение утрат тонированного текста программами на синтетических связующих для наружных работ фирм «Капарол», «Тиккурила», «Alligator»	м <sup>2</sup>		0,007	
14	Сухое обеспыливание тонированного текста	м <sup>2</sup>		0,3 (4,6%)	
2.2	<b>Основание стелы (гранит темно-серого цвета, месторождение Каменногорское, Россия, Ленинградская обл.)</b>	м <sup>2</sup>	1,025*2,924	3,95	
1	Сухая расчистка поверхности от загрязнений (щетинными кистями, пылесосом)	м <sup>2</sup>		3,95 (100%)	
3	Биоцидная обработка поверхности раствором «Полисепт»	м <sup>2</sup>		3,95 (100%)	
4	Расчистка деструктурированного шовного заполнения с использованием ручного	п.м		1,5 (100%)	



	металлического инструмента				
5	Удаление загрязнений с поверхности камня (промывка ПАВ) раствором «Универсал-ПД» «НПФ «Химитек»	м <sup>2</sup>		3,95 (100%)	
6	- Удаление пятен краски с поверхности камня препаратами для удаления красочных покрытий типа АФТ-1	м <sup>2</sup>		0,08 (2%)	
7	Мастиковка утрат состав Remmers Multispachtel фирмы «Remmers Baustofftechnik GmbH» (Германия)	м <sup>2</sup>		0,08 (2%)	
8	Заполнение швов между блоками гидроизоляционным составом АЛИТ ГРР-1	п.м		1,5 (100%)	
9	Консервационная (биоцидная) обработка раствором препарата «Полисепт»	м <sup>2</sup>		3,95 (100%)	
10	Гидрофобизация поверхности составом Funcosil AG (фирма Remmers).	м <sup>2</sup>		3,95 (100%)	
<b>3. Секции и столбы ограждения</b>					
3.1	<b>Секция СК-1. Тип 1</b>	м <sup>2</sup>	0,9*29	26,1	Всего 29 шт.
1	Демонтаж и рихтовка секции	шт.		2	
2	Демонтаж и замена	шт./кг		1/5,11	
3	Расчистка поверхности от продуктов коррозии металлическими щетками, воздушно-абразивных методом обработки	м <sup>2</sup> разв. пов.	0,9*28	25,2	

4	Расчистка поверхности от слоев старой краски препаратами для удаления красочных покрытий типа АФТ-1, уайт-спиритом	м <sup>2</sup> разв. пов.	0,9*28	25,2	
5	Удаление остатков продуктов коррозии фосфатирующей композицией «НОТЕХ-К», методом СВАО	м <sup>2</sup> разв. пов.		12,6 (50%)	
6	Грунтование и окраска поверхности (программа фирмы-изготовителя Jotun)	м <sup>2</sup> разв. пов.		26,1 (100%)	
3.2	<b>Секция СК-2. Тип 2</b>	м <sup>2</sup>	1,17*4	4,7	Всего 4 шт.
1	Расчистка поверхности от продуктов коррозии металлическими щетками, воздушно-абразивных методом обработки	м <sup>2</sup> разв. пов.		4,7 (100%)	
2	Расчистка поверхности от слоев старой краски препаратами для удаления красочных покрытий типа АФТ-1, уайт-спиритом	м <sup>2</sup> разв. пов.		4,7 (100%)	
3	Удаление остатков продуктов коррозии фосфатирующей композицией «НОТЕХ-К», методом СВАО	м <sup>2</sup> разв. пов.		2,35 (50%)	
4	Грунтование и окраска поверхности (программа фирмы-изготовителя Jotun)	м <sup>2</sup> разв. пов.		4,7 (100%)	
3.3	<b>Стойка С-1</b>	м <sup>2</sup>	0,15*27	4,05	Всего 27 шт.
1	Демонтаж и замена стойки	шт./кг		1/2,68	
2	Расчистка поверхности от продуктов коррозии	м <sup>2</sup> разв. пов.	0,15*26	3,9	

	металлическими щетками, воздушно-абразивных методом обработки				
3	Расчистка поверхности от слоев старой краски препаратами для удаления красочных покрытий типа АФТ-1, уайт-спиритом	м <sup>2</sup> разв. пов.	0,15*26	3,9	
4	Удаление остатков продуктов коррозии фосфатирующей композицией «НОТЕХ-К», методом СВАО	м <sup>2</sup> разв. пов.		2,02 (50%)	
5	Грунтование и окраска поверхности (программа фирмы-изготовителя Jotun)	м <sup>2</sup> разв. пов.		4,05 (100%)	
4.	<b><u>Подставка под венки</u></b>	м <sup>2</sup>	0,35*2	0,7	Всего 2 шт.
1	Расчистка поверхности от продуктов коррозии металлическими щетками, воздушно-абразивных методом обработки	м <sup>2</sup> разв. пов.		0,7 (100%)	
2	Расчистка поверхности от слоев старой краски препаратами для удаления красочных покрытий типа АФТ-1, уайт-спиритом	м <sup>2</sup> разв. пов.		0,7 (100%)	
3	Удаление остатков продуктов коррозии фосфатирующей композицией «НОТЕХ-К», методом СВАО	м <sup>2</sup> разв. пов.		0,7 (100%)	
4	Грунтование и окраска поверхности (программа фирмы-изготовителя Jotun)	м <sup>2</sup> разв. пов.		0,7 (100%)	

<b>5.</b>	<b>Благоустройство территории</b>				См. л.2. План благоустройства
5.1	Устройство щебеночного покрытия с укрепленным верхним слоем	м <sup>2</sup>		154 (100%)	
5.2	Устройство бортового камня БР100.20.08	п.м.		61	
5.3	Устройство газона				
5.3.1	Обработка пестицидом от сорняков газона обыкновенного	м <sup>2</sup>		127 (100%)	
5.3.2	Посадка газонных трав	м <sup>2</sup>		127 (100%)	
5.3.3	Восстановление газона	м <sup>2</sup>		17	
		м <sup>3</sup>		1,3	
5.4	Обработка клумб пестицидом от сорняков	м <sup>2</sup>		75	
5.5	Посадка почвопокровных цветов на клумбах – Флокс шиловидный	м <sup>2</sup>		7,7	