



АДМИНИСТРАЦИЯ ЛЕНИНГРАДСКОЙ ОБЛАСТИ
КОМИТЕТ ПО КУЛЬТУРЕ ЛЕНИНГРАДСКОЙ ОБЛАСТИ

ПРИКАЗ

«25» июня 2019 г.

№ 01-03/19-336

Санкт-Петербург

О включении выявленного объекта культурного наследия «Дом Прокофьевых», расположенного по адресу: Ленинградская область, Гатчинский муниципальный район, Дружногорское городское поселение, д. Лампово, ул. Центральная, дом 62, в единый государственный реестр объектов культурного наследия (памятников истории и культуры) народов Российской Федерации в качестве объекта культурного наследия регионального значения, с наименованием «Летний дом Прокофьевых», 1880 г., расположенного по адресу: Ленинградская область, Гатчинский муниципальный район, Дружногорское городское поселение, д. Лампово, ул. Центральная, дом 62, утверждении границ его территории и установлении предмета охраны

В соответствии со ст. ст. 3.1, 9.2, 18, 33 Федерального закона от 25 июня 2002 года № 73-ФЗ «Об объектах культурного наследия (памятниках истории и культуры) народов Российской Федерации», ст. 4 областного закона Ленинградской области от 25 декабря 2015 года № 140-оз «О государственной охране, сохранении, использовании и популяризации объектов культурного наследия (памятников истории и культуры) народов Российской Федерации, расположенных на территории Ленинградской области», п. 2.2.2. Положения о комитете по культуре Ленинградской области, утвержденного постановлением Правительства Ленинградской области от 24 октября 2017 года № 431, на основании акта государственной историко-культурной экспертизы, выполненной экспертной организацией ООО «Темпл Групп» (аттестованный эксперт Мильчик М.И., приказ Министерства культуры Российской Федерации от 16 июня 2015 года № 1793)

п р и к а з ы в а ю:

1. Включить выявленный объект культурного наследия «Дом Прокофьевых», расположенного по адресу: Ленинградская область, Гатчинский муниципальный район, Дружногорское городское поселение, д. Лампово, ул. Центральная, дом 62, в единый государственный реестр объектов культурного наследия (памятников истории и культуры) народов Российской Федерации

в качестве объекта культурного наследия регионального значения, вид объекта – памятник, с наименованием «Летний дом Прокофьевых», 1880 г., расположенного по адресу: Ленинградская область, Гатчинский муниципальный район, Дружнoгорское городское поселение, д. Лампово, ул. Центральная, дом 62.

2. Утвердить границы территории памятника согласно приложению № 1 к настоящему приказу.

3. Установить предмет охраны памятника согласно приложению № 2 к настоящему приказу.

4. Исключить выявленный объект культурного наследия, указанный в п. 1 настоящего приказа, из перечня выявленных объектов культурного наследия, расположенных на территории Ленинградской области, утвержденного приказом комитета по культуре Ленинградской области от 01 декабря 2015 года № 01-03/15-63.

5. Отделу по осуществлению полномочий Ленинградской области в сфере объектов культурного наследия департамента государственной охраны, сохранения и использования объектов культурного наследия комитета по культуре Ленинградской области:

- обеспечить внесение в единый государственный реестр объектов культурного наследия (памятников истории и культуры) народов Российской Федерации сведений об объекте культурного наследия регионального значения (памятник) «Летний дом Прокофьевых», 1880 г.;

- направить письменное уведомление собственнику или иному законному владельцу памятника, земельного участка в границах территории памятника, о включении памятника в единый государственный реестр объектов культурного наследия (памятников истории и культуры) народов Российской Федерации;

- копию настоящего приказа направить в сроки, установленные действующим законодательством, в территориальный орган федерального органа исполнительной власти, уполномоченного Правительством Российской Федерации на осуществление государственного кадастрового учета, государственной регистрации прав, ведение Единого государственного реестра недвижимости и предоставление сведений, содержащихся в Едином государственном реестре недвижимости.

6. Настоящий приказ вступает в силу со дня его официального опубликования.

7. Контроль за исполнением настоящего приказа возложить на заместителя председателя комитета по культуре Ленинградской области-начальника департамента государственной охраны, сохранения и использования объектов культурного наследия.

Председатель комитета





Е.В. Чайковский

Приложение № 1
к приказу комитета по культуре
Ленинградской области
от «25» июня 2019 г.
№ 01-03/19-336

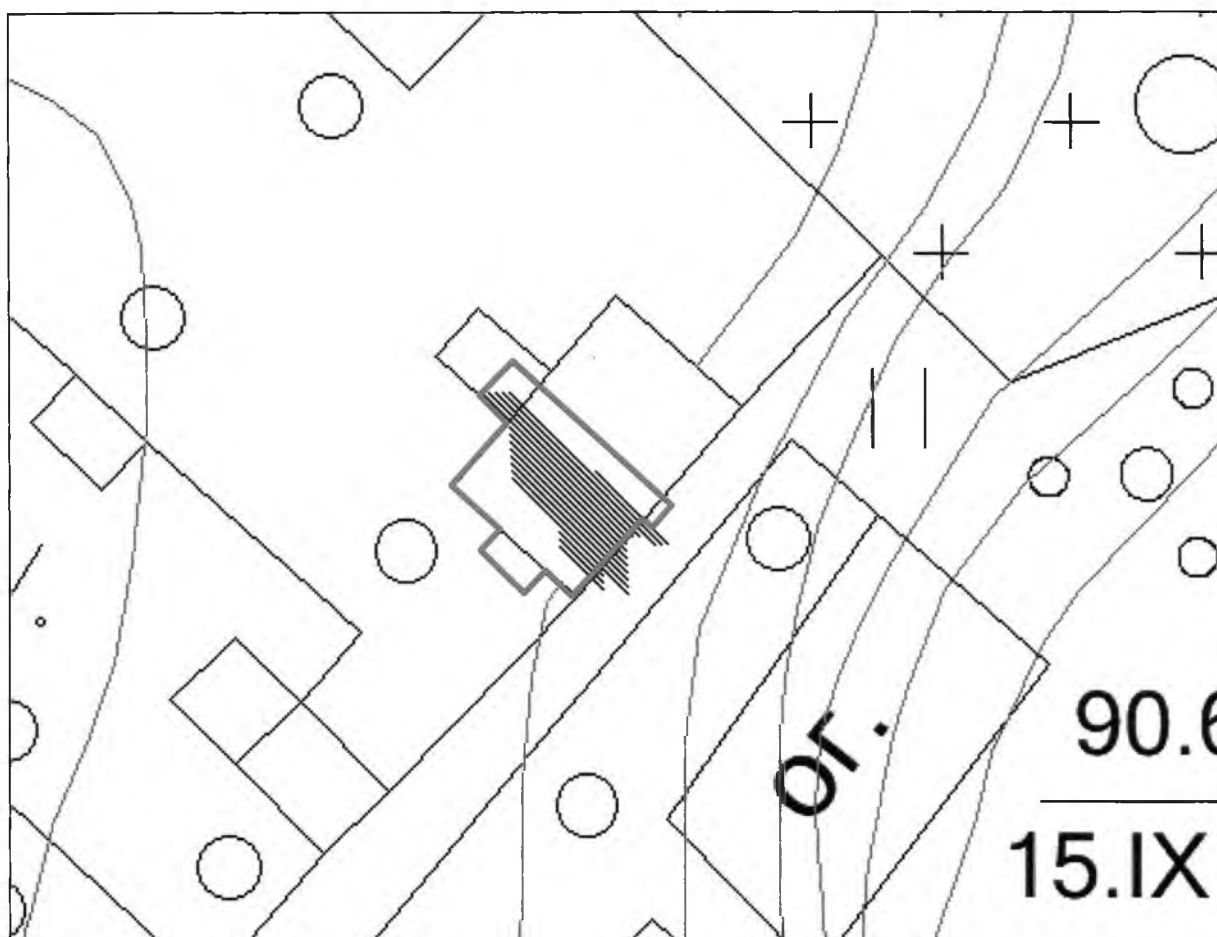
Схема границ территории
объекта культурного наследия регионального значения
«Летний дом Прокофьевых», 1880 г.,
расположенного по адресу: Ленинградская область, Гатчинский муниципальный район, Дружноросское городское поселение, д. Лампово, ул. Центральная, дом 62



Условные обозначения:

-  - граница территории объекта культурного наследия регионального значения
-  - объект культурного наследия регионального значения

**Перечень координат характерных (поворотных) точек
объекта культурного наследия регионального значения
«Летний дом Прокофьевых», 1880 г.,**

расположенного по адресу: Ленинградская область, Гатчинский муниципальный район, Дружногорское городское поселение, д. Лампово, ул. Центральная, дом 62

Определение географических координат характерных точек границы территории объекта культурного наследия выполнено в местной системе координат МСК-47 Ленинградская область

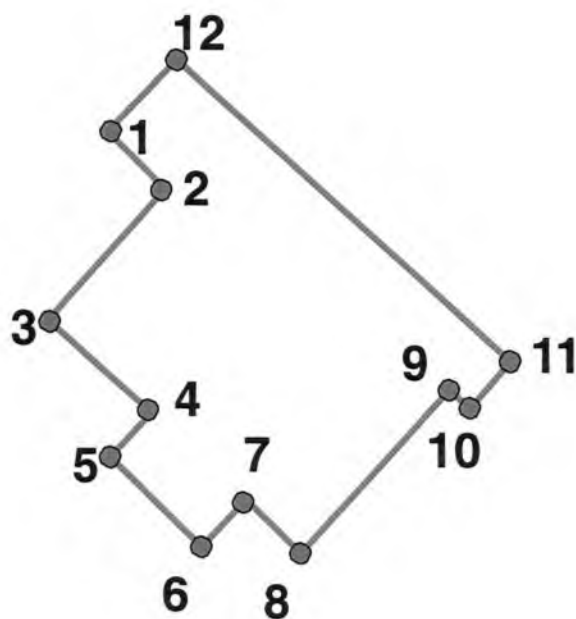

№	X	Y
1	99779,1	22598,0
2	99781,5	22596,0
3	99777,1	22591,0
4	99780,9	22587,5
5	99780,1	22586,1
6	99782,9	22584,0
7	99783,9	22585,0
8	99786,9	22582,4
9	99793,5	22589,9
10	99794,1	22589,9
11	99794,9	22590,0
12	99782,3	22600,2

**Описание границ территории
объекта культурного наследия регионального значения
«Летний дом Прокофьевых», 1880 г.,**

расположенного по адресу: Ленинградская область, Гатчинский муниципальный район, Дружногорское городское поселение, д. Лампово, ул. Центральная, дом 62

Описание границ:

- От точки 1 к точке 2 на юго-восток
- От точки 2 к точке 3 на юго-запад
- От точки 3 к точке 4 на юго-восток
- От точки 4 к точке 5 на юго-запад
- От точки 5 к точке 6 на юго-восток
- От точки 6 к точке 7 на северо-восток
- От точки 7 к точке 8 на юго-восток
- От точки 8 к точке 9 на северо-восток
- От точки 9 к точке 10 на юго-восток
- От точки 10 к точке 11 на северо-восток
- От точки 11 к точке 12 на северо-запад
- От точки 12 к точке 1 на юго-запад

**Режим использования территории
объекта культурного наследия регионального значения**

«Летний дом Прокофьевых», 1880 г.,

расположенного по адресу: Ленинградская область, Гатчинский муниципальный район, Дружногорское городское поселение, д. Лампово, ул. Центральная, дом 62

Режим использования земельного участка в границах территории объекта культурного наследия предусматривает сохранение объекта культурного наследия – проведение работ, направленных на обеспечение физической сохранности объекта культурного наследия, а так же выполнение требований Федерального закона от 25 июня 2002 года № 73-ФЗ «Об объектах культурного наследия (памятниках истории и культуры) народов Российской Федерации» в части установленных ограничений к осуществлению хозяйственной деятельности в границах территории объекта культурного наследия.

На территории Памятника разрешается:

- 1) Проведение работ по сохранению объекта культурного наследия (памятника истории и культуры) народов Российской Федерации;
- 2) Сохранение элементов планировочной структуры;
- 3) Воссоздание или компенсация утраченных элементов Памятника, производимые на основании пункта 1 статьи 45 Федерального закона от 25.06.2002 № 73-ФЗ «Об объектах культурного наследия (памятниках истории и культуры) народов Российской Федерации»;
- 4) Проведение работ по обеспечению функционирования Памятника и поддержанию его инфраструктуры, не нарушающих целостности его территории;
- 5) Обеспечение доступа к Памятнику;
- 6) Обеспечение мер пожарной безопасности;
- 7) Обеспечение мер экологической безопасности;

На территории Памятника запрещается:

- 1) Новое строительство;
- 2) Хозяйственная деятельность, ведущая к разрушению, искажению внешнего облика Памятника, нарушающая его целостность и создающая угрозу его повреждения, разрушения или уничтожения;
- 3) Установка на фасадах, крышах Памятника кондиционеров, телеантенн, тарелок спутниковой связи, а также других средств технического обеспечения;
- 4) Размещение любых рекламных конструкций на Памятнике и его территории;
- 5) Создание разрушающих вибрационных нагрузок динамическим воздействием на грунты в зоне их взаимодействия с объектом культурного наследия;
- 6) Оставление материалов (конструкций) и строительного мусора после демонтажа возведенных сооружений, хозяйственной деятельности, работ по благоустройству.
- 7) Использование Памятника и его территории под склады и объекты производства взрывчатых и огнеопасных материалов, предметов и веществ,



загрязняющих интерьер Памятника, его фасад, территорию, водные объекты и (или) имеющие вредные парогазообразные и иные выделения.

Приложение № 2
к приказу комитета по культуре
Ленинградской области
от «25» июня 2019 г.
№ 01-03/19-336

**Предмет охраны
объекта культурного наследия регионального значения
«Летний дом Прокофьевых», 1880 г.,**

расположенного по адресу: Ленинградская область, Гатчинский муниципальный район, Дружнгорское городское поселение, д. Лампово, ул. Центральная, дом 62

№ пп	Видовая принадлежность предмета охраны	Предмет охраны	Фотофиксация
1	2	3	5
1	Объемно-пространственное и планировочное решение территории	Местоположение здания в границах усадебного участка в комплексе с домом 60	
2	Объемно-пространственное решение	Историческое объемно-пространственное решение одноэтажного здания с мезонином, тамбуром, крыльцом и хозяйственным двором;	

		<p>исторические габариты основного объема здания, исторические отметки карнизов, коньков;</p> <p>исторические габариты и конфигурация крыши; кровля с широким выносом; высотные отметки конька кровли; конфигурация в плане;</p>	
3	<p>Конструктивная система здания</p>	<p>Капитальные стены — бревенчатый сруб; отметки исторических перекрытий здания;</p> <p>лестница крыльца со стороны юго-западного фасада: местоположение, габариты, конфигурация, материал;</p>	 

4 Архитектурно-художественное решение фасадов

Материал фасадной поверхности: деревянный брус; обшивка калеваной доской вертикально и горизонтально, пропильная резьба; элементы фасада, в том числе: количество осей; местоположение, конфигурация, габариты и оформление оконных и дверных проемов; заполнение оконных и дверных проемов: материал (дерево, стекло), рисунок, цвет, расстекловка; деревянный декор – пропильная резьба; фигурные резные наличники, филёчатые ставни; лопатки с резным декором;

Юго-восточный (лицевой) фасад:

историческое местоположение, габариты, конфигурация оконных проемов (прямоугольная); историческое заполнение оконных и дверных проемов: материал (дерево, стекло), рисунок, окраска, расстекловка;

оформление оконных проемов — в уровне 1-го этажа: профилированные наличники с резными очельями в виде сандриков на кронштейнах, с фартуками со свесами (гуттами) и 7 филёчатыми ставнями;

в уровне мезонина – плоские наличники;



балкон в уровне мезонина:
местоположение,
конфигурация
(прямоугольная), резное
ограждение;

навес балкона,
выступающий за плоскость
кровли, поддерживается
двумя столбами
прямоугольного сечения с
резными консолями;

резной фриз балкона;

лопатки с накладной
резьбой;

**Северо-восточный фасад
(боковой) фасад:**
окно с 12-ти частной
расстелковкой



Предмет охраны может быть уточнен в процессе историко-культурных и реставрационных исследований, реставрационных работ.