



АДМИНИСТРАЦИЯ ЛЕНИНГРАДСКОЙ ОБЛАСТИ  
КОМИТЕТ ПО КУЛЬТУРЕ ЛЕНИНГРАДСКОЙ ОБЛАСТИ

---

---

**ПРИКАЗ**

«21» октября 2016 г.

№ 01-03/16-188

г. Санкт-Петербург

**Об установлении предмета охраны объекта культурного наследия  
регионального значения «Братское захоронение советских военных  
моряков, погибших в июле 1941 г.», расположенного по адресу:  
Ленинградская обл., Приозерский р-н, пос. Владимировка, в 30 км к юго-  
западу от г. Приозерска, на берегу Ладоги, у здания школы**

В соответствии со ст. 20, 33 Федерального закона от 25 июня 2002 года № 73-ФЗ «Об объектах культурного наследия (памятниках истории и культуры) народов Российской Федерации», Положением о едином государственном реестре объектов культурного наследия (памятников истории и культуры) народов Российской Федерации, утвержденного приказом Министерства культуры Российской Федерации от 3 октября 2011 года № 954, ст. 3 Положения о комитете по культуре Ленинградской области от 13 февраля 2008 года № 20, п. 13 ст. 4 Закона Ленинградской области от 25 декабря 2015 г. № 140-оз «О государственной охране, сохранении, использовании и популяризации объектов культурного наследия (памятников истории и культуры) народов Российской Федерации, расположенных на территории Ленинградской области» приказываю:

1. Установить предмет охраны объекта культурного наследия регионального значения «Братское захоронение советских военных моряков, погибших в июле 1941 г.», расположенного по адресу: Ленинградская обл., Приозерский р-н, пос. Владимировка, в 30 км к юго-западу от г. Приозерска, на берегу Ладоги, у здания школы, принятого на государственную охрану Решением Леноблисполкома № 189 от 16 мая 1988 года, согласно приложению 1, 2 к настоящему приказу.

2. Отделу по осуществлению полномочий Ленинградской области в сфере объектов культурного наследия департамента государственной охраны, сохранения и использования объектов культурного наследия комитета по культуре Ленинградской области обеспечить внесение соответствующих сведений в единый государственный реестр объектов культурного наследия (памятников истории и культуры) народов Российской Федерации.

3. Настоящий приказ вступает в силу со дня его официального опубликования.

4. Контроль за исполнением настоящего приказа возложить на заместителя начальника департамента государственной охраны, сохранения и использования объектов культурного наследия комитета по культуре Ленинградской области.

Председатель комитета по культуре



Е.В. Чайковский

**Предмет охраны объекта культурного наследия регионального значения  
«Братское захоронение советских военных моряков, погибших в июле 1941 г.»**

**Градостроительная охрана:**





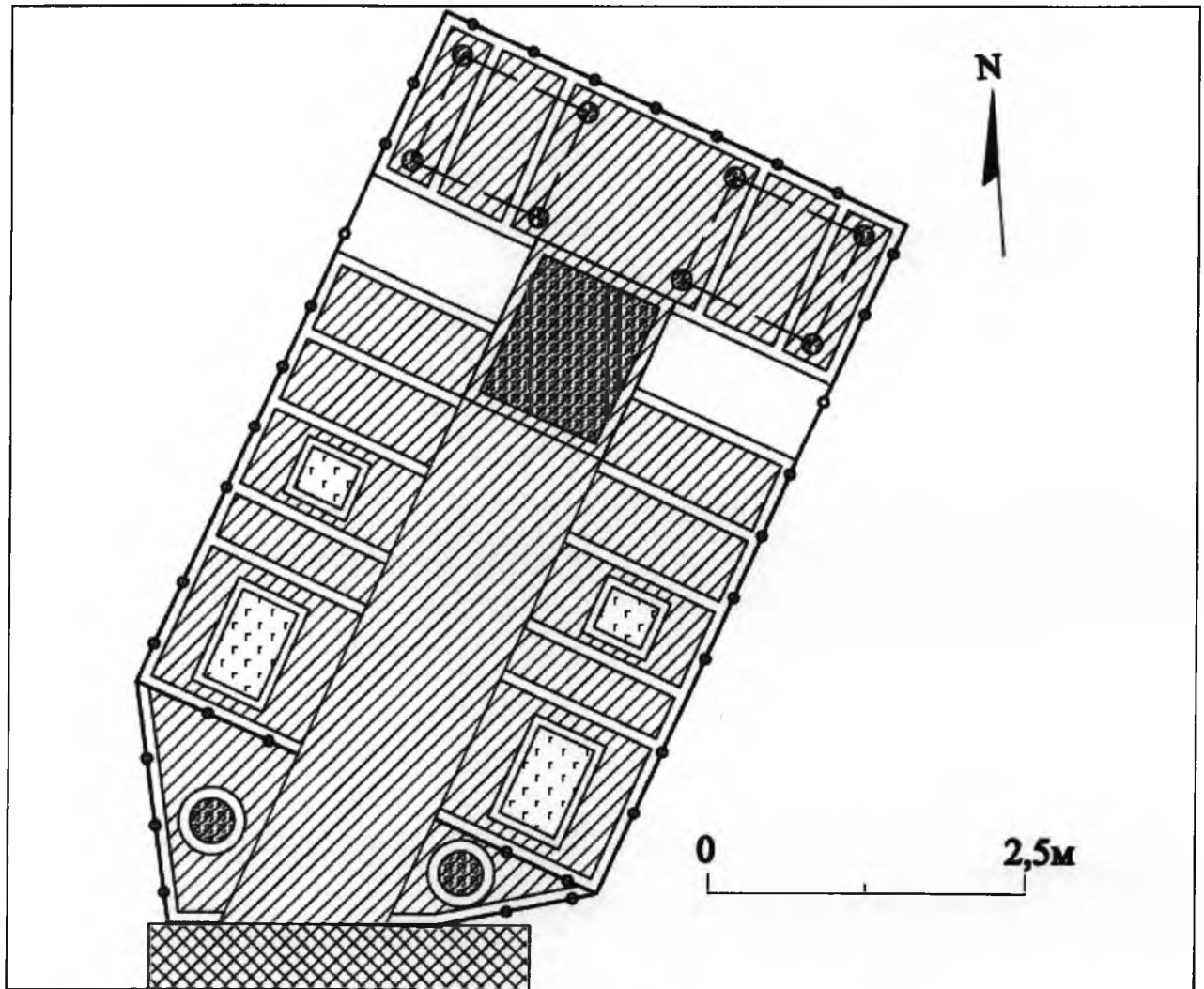

1. Местоположение исторического участка дорожной сети Кякисалми - Сортанлахти
2. Архитектурно-планировочная композиция:
3. Видовые раскрытия с основных направлений обзора памятника

**Архитектурная охрана:**

1. Местоположение и габариты участка захоронения
2. Объемно-планировочная структура мемориала (Объекта)
3. Объемно-пространственное решение мемориала.
4. Силуэт, габариты элементов, входящий в состав Объекта.
5. Конструкции, материал и декор памятников.

**Расположение элементов памятника на территории объекта культурного наследия регионального значения «Братское захоронение советских военных моряков, погибших в июле 1941 г.»**

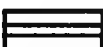

- |   |                                    |   |                   |
|---|------------------------------------|---|-------------------|
|  | - металлические элементы мемориала |  | - тротуар         |
|  | - ограда                           |  | - мощеная дорожка |
|  | - бетонный бордюр                  |  | - бетонные плиты  |