

АДМИНИСТРАЦИЯ ЛЕНИНГРАДСКОЙ ОБЛАСТИ
КОМИТЕТ ПО СОХРАНЕНИЮ КУЛЬТУРНОГО НАСЛЕДИЯ
ЛЕНИНГРАДСКОЙ ОБЛАСТИ

РАСПОРЯЖЕНИЕ

«25» мая 2021 г.

№ 01-04/21-98
Санкт-Петербург

Об утверждении охранного обязательства собственника или иного законного владельца объекта культурного наследия регионального значения «Дом, в котором находился в 1919-1920 гг. Гатчинский УКОМ РКСМ», 1919-1920 гг., по адресу: Ленинградская область, г. Гатчина, ул. Чкалова, 51, включенного в единый государственный реестр объектов культурного наследия (памятников истории и культуры) народов Российской Федерации

В соответствии с пунктами 7, 10, 12 статьи 47.6 Федерального закона от 25 июня 2002 года № 73-ФЗ «Об объектах культурного наследия (памятниках истории и культуры) народов Российской Федерации» (далее – Федеральный закон № 73-ФЗ), Приказом Министерства культуры Российской Федерации от 13 июля 2020 года № 774 «Об утверждении формы охранного обязательства собственника или иного законного владельца объекта культурного наследия, включенного в единый государственный реестр объектов культурного наследия (памятников истории и культуры) народов Российской Федерации, и порядка его подготовки и утверждения»:

1. Утвердить охранное обязательство объекта культурного наследия регионального значения, поставленного на государственную охрану решением Исполнительного комитета Ленинградского областного Совета народных депутатов от 27 августа 1979 года № 337, «Дом, в котором находился в 1919-1920 гг. Гатчинский УКОМ РКСМ», по адресу: Ленинградская область, г. Гатчина, ул. Чкалова, 51, (далее – Охранное обязательство) согласно приложению к настоящему распоряжению.

2. Копию настоящего распоряжения с копией утвержденного Охранного обязательства вручить под роспись или направить заказным письмом с уведомлением о вручении собственнику или иному владельцу объекта культурного наследия, включенного в Единый государственный реестр объектов культурного наследия (памятников истории и культуры) народов Российской Федерации, другим лицам, к обязанностям которых относится его исполнение в соответствии с пунктом 11 статьи 47.6 Федерального закона № 73-ФЗ, а также в федеральный орган исполнительной власти, уполномоченный

Правительством Российской Федерации на осуществление государственного кадастрового учета, государственной регистрации прав, ведение Единого государственного реестра недвижимости и предоставление сведений, содержащихся в Едином государственном реестре недвижимости, его территориальные органы, для регистрации указанных в статье 47.1 Федерального закона № 73-ФЗ ограничений (обременений) прав в Едином государственном реестре недвижимости в порядке, установленном Федеральным законом от 15 июля 2015 года № 218-ФЗ «О государственной регистрации недвижимости» не позднее пятнадцати рабочих дней со дня утверждения охранного обязательства.

3. Обеспечить размещение настоящего распоряжения с утвержденным Охранным обязательством на сайте комитета по сохранению культурного наследия Ленинградской области в информационно-телекоммуникационной сети «Интернет».

4. Контроль за исполнением настоящего распоряжения оставляю за собой.

Заместитель Председателя
Правительства Ленинградской области –
председатель комитета по сохранению
культурного наследия



В.О. Цой

УТВЕРЖДЕНО

Распоряжением комитета по
сохранению культурного наследия
Ленинградской области

от "25" мая 2021 г.
N 01-04/21-98

ОХРАННОЕ ОБЯЗАТЕЛЬСТВО
СОБСТВЕННИКА ИЛИ ИНОГО ЗАКОННОГО ВЛАДЕЛЬЦА ОБЪЕКТА
КУЛЬТУРНОГО НАСЛЕДИЯ,
включенного в единый государственный реестр объектов
культурного наследия (памятников истории и культуры)
народов Российской Федерации

Дом, в котором находился в 1919-1920 гг. Гатчинский УКОМ РКСМ

(наименование объекта культурного наследия, включенного в единый государственный реестр объектов культурного наследия (памятников истории и культуры) народов Российской Федерации, в соответствии с данными единого государственного реестра объектов культурного наследия (памятников истории и культуры) народов Российской Федерации)

| | | | | | | | | | | | | | | |
|---|---|---|---|---|---|---|---|---|---|---|---|---|---|---|
| 4 | 7 | 1 | 7 | 1 | 1 | 0 | 8 | 7 | 7 | 0 | 0 | 0 | 0 | 5 |
|---|---|---|---|---|---|---|---|---|---|---|---|---|---|---|

(регистрационный номер объекта культурного наследия в едином государственном реестре объектов культурного наследия (памятников истории и культуры) народов Российской Федерации)

Отметка о наличии или отсутствии паспорта объекта культурного наследия, включенного в единый государственный реестр объектов культурного наследия (памятников истории и культуры) народов Российской Федерации, в отношении которого утверждено охранное обязательство (далее - объект культурного наследия) <1>:

имеется отсутствует

(нужное отметить знаком "V")

При отсутствии паспорта объекта культурного наследия в охранное обязательство вносятся:

Раздел 1. Сведения об объекте культурного наследия

1.1. Сведения о наименовании объекта культурного наследия:

Дом, в котором находился в 1919-1920 гг. Гатчинский УКОМ РКСМ

1.2. Сведения о времени возникновения или дате создания объекта культурного наследия, датах основных изменений (перестроек) данного объекта и (или) датах связанных с ним исторических событий:

1919-1920 гг.

1.3. Сведения о категории историко-культурного значения объекта культурного наследия:

федерального значения

регионального значения

муниципального значения

(нужное отметить знаком "V")

1.4. Сведения о виде объекта культурного наследия:

памятник ансамбль

(нужное отметить знаком "V")

1.5. Номер и дата принятия органом государственной власти решения о включении объекта культурного наследия в единый государственный реестр объектов культурного наследия (памятников истории и культуры) народов Российской Федерации:

Решение Исполнительного комитета Ленинградского областного Совета народных депутатов от 27 августа 1979 года № 337

1.6. Сведения о местонахождении объекта культурного наследия (адрес объекта или, при его отсутствии, описание местоположения объекта):

Ленинградская область

(субъект Российской Федерации)

г. Гатчина

(населенный пункт)

ул.

Чкалова

д.

51

корп. и (или) стр.

кадастровый номер (при наличии):

47:25:0102009:53

Расположен на земельном участке с кадастровым номером 47:25:0102028:193

(описание местоположения)

1.7. Сведения о границах территории объекта культурного наследия:

Границы территории объекта культурного наследия установлены приказом комитета по культуре Ленинградской области от 04 сентября 2017 года № 01-03/17-71

1.8. Описание предмета охраны объекта культурного наследия:

Предмет охраны объекта культурного наследия не установлен

1.9. Фотографическое (иное графическое) изображение объекта культурного наследия (на момент утверждения охранного обязательства), за исключением отдельных объектов археологического наследия, фотографическое изображение которых вносится на основании решения соответствующего органа охраны объектов культурного наследия, на 6 листах.

1.10. Сведения о наличии зон охраны объекта культурного наследия с указанием номера и даты принятия органом государственной власти акта об утверждении указанных зон либо информация о расположении данного объекта культурного наследия в границах зон охраны иного объекта культурного наследия:

Зоны охраны объекта культурного наследия не установлены. В соответствии с п. 3 ст. 34.1 Федерального закона от 5 июня 2002 года № 73-ФЗ «Об объектах культурного наследия (памятниках истории и культуры) народов Российской Федерации граница защитной зоны объекта культурного наследия установлена на расстоянии 100 метров от внешних границ территории памятника.

1.11. Сведения об объектах культурного наследия, входящих в состав объекта культурного наследия, являющегося ансамблем:

| N | Наименование объекта культурного наследия | Адрес объекта или местоположение | Границы территории объекта культурного наследия | Предмет охраны объекта культурного наследия | Зоны охраны объекта культурного наследия |
|---|---|----------------------------------|---|---|--|
| | | | | | |

1.12. Сведения о требованиях к осуществлению деятельности в границах территории объекта культурного наследия, об особом режиме использования земельного участка, в границах которого располагается объект археологического наследия, установленных статьей 5.1 Федерального закона от 25 июня 2002 г. N 73-ФЗ "Об объектах культурного наследия (памятниках истории и культуры) народов Российской Федерации" (далее - Закон N 73-ФЗ):

На территории памятника запрещаются строительство объектов капитального строительства и увеличение объемно-пространственных характеристик существующих на территории памятника объектов капитального строительства; проведение земляных, строительных, мелиоративных и иных работ, за исключением работ по сохранению объекта культурного наследия или его отдельных элементов, сохранению историко-градостроительной или природной среды объекта культурного наследия;

На территории памятника разрешается ведение хозяйственной деятельности, не противоречащей требованиям обеспечения сохранности объекта культурного наследия и позволяющей обеспечить функционирование объекта культурного наследия в современных условиях.

1.13. Иные сведения, предусмотренные Законом N 73-ФЗ:

Раздел 2. Требования к сохранению объекта культурного наследия

2.1. В соответствии с пунктом 1 статьи 47.2 Закона N 73-ФЗ требования к сохранению объекта культурного наследия предусматривают консервацию, ремонт, реставрацию объекта культурного наследия, приспособление объекта культурного наследия для современного использования либо сочетание указанных мер.

2.2. Состав (перечень) и сроки (периодичность) работ по сохранению объекта культурного наследия являются неотъемлемой частью настоящего охранного обязательства (приложение N 1 к охранному обязательству) и определяются соответствующим органом охраны объектов культурного наследия, определенным пунктом 7 статьи 47.6 Закона N 73-ФЗ (далее - соответствующий орган охраны) культурного наследия (в соответствии со статьями 9, 9.1, 9.2, 9.3 Закона N 73-ФЗ) с учетом мнения собственника или иного законного владельца объекта культурного наследия, на основании составленного органом охраны объектов культурного наследия акта технического состояния объекта культурного наследия, с учетом вида данного объекта культурного наследия, его индивидуальных особенностей, физического состояния, функционального назначения и намечаемого использования объекта культурного наследия.

2.3. Лица, указанные в пункте 11 статьи 47.6 Закона N 73-ФЗ, обязаны обеспечивать финансирование мероприятий, обеспечивающих выполнение требований к сохранению объекта культурного наследия.

Раздел 3. Требования к содержанию и использованию объекта культурного наследия

3.1. В соответствии с пунктом 1 статьи 47.3 Закона N 73-ФЗ при содержании и использовании объекта культурного наследия, включенного в реестр, выявленного объекта культурного наследия в целях поддержания в надлежащем техническом состоянии без ухудшения физического состояния и (или) изменения предмета охраны данного объекта культурного наследия лица, указанные в пункте 11 статьи 47.6 Закона N 73-ФЗ, лицо, которому земельный участок, в границах которого располагается объект археологического наследия, принадлежит на праве собственности или ином вещном праве, обязаны:

1) осуществлять расходы на содержание объекта культурного наследия и поддержание его в надлежащем техническом, санитарном и противопожарном состоянии;

2) не проводить работы, изменяющие предмет охраны объекта культурного наследия либо ухудшающие условия, необходимые для сохранности объекта культурного наследия;

3) не проводить работы, изменяющие облик, объемно-планировочные и конструктивные решения и структуры, интерьер выявленного объекта культурного наследия, объекта культурного наследия, включенного в реестр, в случае, если предмет охраны объекта культурного наследия не определен;

4) обеспечивать сохранность и неизменность облика выявленного объекта культурного наследия;

5) соблюдать установленные статьей 5.1 Закона N 73-ФЗ требования к осуществлению деятельности в границах территории объекта культурного наследия, включенного в реестр, особый режим использования земельного участка, водного объекта или его части, в границах которых располагается объект археологического наследия;

6) не использовать объект культурного наследия (за исключением оборудованных с учетом требований противопожарной безопасности объектов культурного наследия, предназначенных либо предназначавшихся для осуществления и (или) обеспечения указанных ниже видов хозяйственной деятельности, и помещений для хранения предметов религиозного назначения, включая свечи и лампадное масло):

под склады и объекты производства взрывчатых и огнеопасных материалов, предметов и веществ, загрязняющих интерьер объекта культурного наследия, его фасад, территорию и водные объекты и (или) имеющих вредные парогазообразные и иные выделения;

под объекты производства, имеющие оборудование, оказывающее динамическое и вибрационное воздействие на конструкции объекта культурного наследия, независимо от мощности данного оборудования;

под объекты производства и лаборатории, связанные с неблагоприятным для объекта культурного наследия температурно-влажностным режимом и применением химически активных веществ;

7) незамедлительно извещать соответствующий орган охраны объектов культурного наследия обо всех известных ему повреждениях, авариях или об иных обстоятельствах, причинивших вред объекту культурного наследия, включая объект археологического наследия, земельному участку в границах территории объекта культурного наследия либо земельному участку, в границах которого располагается объект археологического наследия, или угрожающих причинением такого вреда, и безотлагательно принимать меры по предотвращению дальнейшего разрушения, в том числе проводить противоаварийные работы в порядке, установленном для проведения работ по сохранению объекта культурного наследия;

8) не допускать ухудшения состояния территории объекта культурного наследия, включенного в реестр, поддерживать территорию объекта культурного наследия в благоустроенном состоянии.

3.2. В соответствии с пунктом 2 статьи 47.3 Закона N 73-ФЗ собственник жилого помещения, являющегося объектом культурного наследия, или частью такого объекта, обязан выполнять требования к сохранению объекта культурного наследия в части, предусматривающей обеспечение поддержания объекта культурного наследия или части объекта культурного наследия в надлежащем техническом состоянии без ухудшения физического состояния и изменения предмета охраны объекта культурного наследия.

3.3. В случае обнаружения при проведении работ на земельном участке в границах территории объекта культурного наследия либо на земельном участке, в границах которого располагается объект археологического наследия, объектов, обладающих признаками объекта культурного наследия, собственник или иной законный владелец объекта культурного наследия осуществляет действия, предусмотренные подпунктом 2 пункта 3 статьи 47.2 Закона N 73-ФЗ.

3.4. В случае если содержание или использование объекта культурного наследия может привести к ухудшению состояния данного объекта культурного наследия и (или) предмета охраны данного объекта культурного наследия, соответствующим органом охраны, устанавливаются следующие требования:

3.4.1. К видам хозяйственной деятельности с использованием объекта культурного наследия, либо к видам хозяйственной деятельности, оказывающим воздействие на указанный объект, в том числе ограничение хозяйственной деятельности:

В соответствии с требованиями Федерального закона от 25 июня 2002 года № 73-ФЗ «Об объектах культурного наследия (памятниках истории и культуры) народов Российской Федерации».

3.4.2. К использованию объекта культурного наследия при осуществлении хозяйственной деятельности, предусматривающие, в том числе ограничение технических и иных параметров воздействия на объект культурного наследия:

В соответствии с требованиями Федерального закона от 25 июня 2002 года № 73-ФЗ «Об объектах культурного наследия (памятниках истории и культуры) народов Российской Федерации».

3.4.3. К благоустройству в границах территории объекта культурного наследия:

В соответствии с требованиями Федерального закона от 25 июня 2002 года № 73-ФЗ «Об объектах культурного наследия (памятниках истории и культуры) народов Российской Федерации».

3.5. Лица, указанные в пункте 11 статьи 47.6 Закона N 73-ФЗ, обязаны осуществлять финансирование мероприятий, обеспечивающих выполнение требований по содержанию и использованию объекта культурного наследия.

Российской Федерации, иностранных граждан и лиц
без гражданства к объекту культурного наследия

4.1. Требования к обеспечению доступа граждан Российской Федерации, иностранных граждан и лиц без гражданства к объекту культурного наследия устанавливаются статьей 47.4 Закона N 73-ФЗ с учетом требований к сохранению указанного объекта культурного наследия, требований к его содержанию и использованию, физического состояния этого объекта культурного наследия и характера его современного использования (приложение N 2 к охранному обязательству).

4.2. Лица, указанные в пункте 11 статьи 47.6 Закона N 73-ФЗ, обязаны обеспечивать финансирование мероприятий, обеспечивающих выполнение требований к обеспечению доступа граждан Российской Федерации, иностранных граждан и лиц без гражданства к объекту культурного наследия.

Раздел 5. Требования к размещению наружной рекламы
на объектах культурного наследия, их территориях в случае,
если их размещение допускается в соответствии
с законодательством Российской Федерации

5.1. Требования к распространению на объектах культурного наследия, их территориях наружной рекламы устанавливаются в соответствии со статьей 35.1 Закона N 73-ФЗ:

Не допускается распространение наружной рекламы на объекте культурного наследия, а также на его территории, за исключением распространения наружной рекламы, содержащей исключительно информацию о проведении на объекте культурного наследия, его территории театрально-зрелищных, культурно-просветительных и зрелищно-развлекательных мероприятий или исключительно информацию об указанных мероприятиях с одновременным упоминанием об определенном лице как о спонсоре конкретного мероприятия при условии, если такому упоминанию отведено не более чем десять процентов рекламной площади (пространства).

Раздел 6. Требования к установке информационных надписей
и обозначений на объект культурного наследия

6.1. На объектах культурного наследия должны быть установлены надписи и обозначения, содержащие информацию об объекте культурного наследия, в порядке, определенном пунктом 2 статьи 27 Закона N 73-ФЗ.

6.2. Сведения об информационной надписи и обозначениях на объекте культурного наследия:

Информационные надписи и обозначения, содержащие информацию об объекте культурного наследия, отсутствуют.

Раздел 7. Дополнительные требования в отношении объекта

культурного наследия

7.1. Обеспечение условий доступности объекта культурного наследия для инвалидов.

7.2. Необходимость проведения оценки воздействия на выдающуюся универсальную ценность объекта всемирного наследия ЮНЕСКО при проведении крупномасштабных восстановительных или новых строительных работ в границах его территории или его буферной зоны.

7.3. Необходимость проведения работ по консервации и реставрации объектов культурного наследия физическими лицами, аттестованными Минкультуры России, состоящими в трудовых отношениях с юридическими лицами или индивидуальными предпринимателями, имеющими лицензию на осуществление деятельности по сохранению объектов культурного наследия:

| |
|---|
| Необходимо проведение работ по сохранению объекта культурного наследия. |
|---|

<1> В соответствии с пунктом 4 статьи 47.6 Федерального закона от 25 июня 2002 г. N 73-ФЗ "Об объектах культурного наследия (памятниках истории и культуры) народов Российской Федерации" (далее - Закон N 73-ФЗ) при наличии паспорта объекта культурного наследия, предусмотренного статьей 21 Закона N 73-ФЗ, он является неотъемлемой частью охранного обязательства.

Приложение N 1
к охранному обязательству собственника
или иного законного владельца объекта
культурного наследия, включенного
в единый государственный реестр
объектов культурного наследия
(памятников истории и культуры)
народов Российской Федерации,
утвержденному приказом
Минкультуры России
от 13.07.2020 N 774

Состав (перечень) и сроки (периодичность) работ
по сохранению объекта культурного наследия

| N п/п | Состав (перечень) видов работ | Сроки (периодичность) проведения работ | Примечание <2> |
|----------|---|---|--|
| 1 | Консервация объекта культурного наследия, противоаварийные работы | 31.12.2021 г. | Письмо Администрации Гатчинского муниципального района Ленинградской области от 23.04.2021 г. № ИСХ-1634/2021 (вх. № 01-09-2261/2021 от 23.04.2021 г.), акт технического состояния объекта культурного наследия от 31.03.2021 г. |
| 2 | Научно-исследовательские и изыскательские работы по сохранению культурного наследия | 31.12.2023 г. | Письмо Администрации Гатчинского муниципального района Ленинградской области от 23.04.2021 г. № ИСХ-1634/2021 (вх. № 01-09-2261/2021 от 23.04.2021 г.), акт технического состояния |

| | | | |
|---|--|---------------|--|
| | | | объекта культурного наследия от 31.03.2021 г. |
| 3 | Проектные работы по сохранению объекта культурного наследия | 31.12.2023 г. | Письмо Администрации Гатчинского муниципального района Ленинградской области от 23.04.2021 г. № ИСХ-1634/2021 (вх. № 01-09-2261/2021 от 23.04.2021 г.), акт технического состояния объекта культурного наследия от 31.03.2021 г. |
| 4 | Производственные работы по сохранению объекта культурного наследия | 31.12.2026 г. | Письмо Администрации Гатчинского муниципального района Ленинградской области от 23.04.2021 г. № ИСХ-1634/2021 (вх. № 01-09-2261/2021 от 23.04.2021 г.), акт технического состояния объекта культурного наследия от 31.03.2021 г. |
| 5 | Содержание, использование и ремонт объекта культурного наследия | постоянно | Письмо Администрации Гатчинского муниципального района Ленинградской области от 23.04.2021 г. № |

| | | | |
|---|--|---------------|--|
| | | | ИСХ-1634/2021 (вх. № 01-09-2261/2021 от 23.04.2021 г.), акт технического состояния объекта культурного наследия от 31.03.2021 г. |
| 6 | Установка информационной надписи и обозначений на объекте культурного наследия | 31.12.2021 г. | Письмо Администрации Гатчинского муниципального района Ленинградской области от 23.04.2021 г. № ИСХ-1634/2021 (вх. № 01-09-2261/2021 от 23.04.2021 г.), акт технического состояния объекта культурного наследия от 31.03.2021 г. |

 <2> Указываются реквизиты акта технического состояния, а также документов, содержащих мнение собственника либо иного законного владельца объекта культурного наследия и иные сведения, предусмотренные разделом III Порядка подготовки и утверждения охранного обязательства собственника или иного законного владельца объекта культурного наследия, включенного в единый государственный реестр объектов культурного наследия (памятников истории и культуры) народов Российской Федерации, утвержденного настоящим приказом.

Приложение N 2
к охранному обязательству собственника
или иного законного владельца объекта
культурного наследия, включенного
в единый государственный реестр
объектов культурного наследия
(памятников истории и культуры)
народов Российской Федерации,
утвержденному приказом
Минкультуры России
от 13.07.2020 N 774

ТРЕБОВАНИЯ
К ОБЕСПЕЧЕНИЮ ДОСТУПА ГРАЖДАН РОССИЙСКОЙ ФЕДЕРАЦИИ,
ИНОСТРАННЫХ ГРАЖДАН И ЛИЦ БЕЗ ГРАЖДАНСТВА К ОБЪЕКТУ
КУЛЬТУРНОГО НАСЛЕДИЯ УСТАНАВЛИВАЮТСЯ СТАТЬЕЙ 47.4
ФЕДЕРАЛЬНОГО ЗАКОНА ОТ 25.06.2002 N 73-ФЗ "ОБ ОБЪЕКТАХ
КУЛЬТУРНОГО НАСЛЕДИЯ (ПАМЯТНИКАХ ИСТОРИИ И КУЛЬТУРЫ)
НАРОДОВ РОССИЙСКОЙ ФЕДЕРАЦИИ" С УЧЕТОМ ТРЕБОВАНИЙ
К СОХРАНЕНИЮ УКАЗАННОГО ОБЪЕКТА КУЛЬТУРНОГО НАСЛЕДИЯ,
ТРЕБОВАНИЙ К ЕГО СОДЕРЖАНИЮ И ИСПОЛЬЗОВАНИЮ, ФИЗИЧЕСКОГО
СОСТОЯНИЯ ЭТОГО ОБЪЕКТА КУЛЬТУРНОГО НАСЛЕДИЯ И ХАРАКТЕРА
ЕГО СОВРЕМЕННОГО ИСПОЛЬЗОВАНИЯ

1. Условия доступа к объекту культурного наследия с учетом вида объекта культурного наследия, категории его историко-культурного значения, предмета охраны, физического состояния объекта культурного наследия, требований к его сохранению, характера современного использования данного объекта культурного наследия <3>:

<3> Заполняется в отношении объекта культурного наследия с учетом мнения собственника или иного законного владельца такого объекта, в том числе используемого в качестве жилых помещений по согласованию с собственником или иным законным владельцем такого объекта.

| № п/п | Условия доступа к объекту культурного наследия | Примечание <4> |
|-------|---|--|
| 1 | В связи с руинированным состоянием объекта культурного наследия, условия доступа к нему будут установлены после проведения полного комплекса работ по сохранению до 31.12.2026 г. | Письмо Администрации Гатчинского муниципального района Ленинградской области от 23.04.2021 г. № ИСХ-1634/2021 (вх. № 01-09-2261/2021 от 23.04.2021 г.) |

<4> Указываются реквизиты документов, содержащих мнение собственника либо иного законного владельца объекта культурного наследия.

2. Условия доступа к объекту культурного наследия религиозного назначения с учетом требований к внешнему виду и поведению лиц, находящихся в границах территорий указанного объекта культурного наследия религиозного назначения, соответствующие внутренним установлениям религиозной организации <5>:

<5> Заполняется в отношении объекта культурного наследия религиозного назначения по согласованию с собственником или иным законным владельцем такого объекта культурного наследия.

| N п/п | Условия доступа к объекту культурного наследия | Примечание <6> |
|-------|--|----------------|
| | | |

<6> Указываются реквизиты документов, содержащих мнение собственника либо иного законного владельца объекта культурного наследия религиозного назначения и иные сведения, предусмотренные разделом V Порядка подготовки и утверждения охранного обязательства собственника или иного законного владельца объекта культурного наследия, включенного в единый государственный реестр объектов культурного наследия (памятников истории и культуры) народов Российской Федерации, утвержденное настоящим приказом.

АКТ

технического состояния объекта культурного наследия, включенного в единый государственный реестр объектов культурного наследия (памятников истории и культуры) народов Российской Федерации¹

Представитель (и) органа охраны объектов культурного наследия (далее – Орган охраны), в лице

Главного специалиста отдела по осуществлению полномочий Ленинградской области в сфере объектов культурного наследия комитета по сохранению культурного наследия Ленинградской области, Смирновой А.Е.
(должность, структурное подразделение, ФИО)

Составил (и) настоящий Акт в отношении объекта культурного наследия:
«Дом, в котором находился в 1919-1920 гг. Гатчинский УКОМ РКСМ»
(наименование в соответствии с актом о принятии на государственную охрану)

1. Сведения об объекте культурного наследия²

| | | | | | | | | | | | | | | |
|---|---|---|---|---|---|---|---|---|---|---|---|---|---|---|
| 4 | 7 | 1 | 7 | 1 | 1 | 0 | 8 | 7 | 7 | 0 | 0 | 0 | 0 | 5 |
|---|---|---|---|---|---|---|---|---|---|---|---|---|---|---|

(регистрационный номер объекта культурного наследия в едином государственном реестре объектов культурного наследия (памятников истории и культуры) народов Российской Федерации)

1.1. Категория историко-культурного значения³:

федеральная региональная муниципальная

1.2. Тип⁴:

здание сооружение помещение

произведение ландшафтной архитектуры и садово-паркового искусства

1.3. Местонахождение (адрес) по данным органов технической инвентаризации:

Ленинградская область

(субъект Российской Федерации)

г. Гатчина

(населенный пункт)

улица Чкалова д. 51 корп./стр. пом./кв.

¹ Подготавливается на официальном бланке.

² В случае, если объект культурного наследия зарегистрирован в едином государственном реестре объектов культурного наследия (памятников истории и культуры) народов Российской Федерации и имеется регистрационный номер, пункты 1.1-1.3 Акта не заполняются.

³ Нужно отметить знаком «V».

⁴ Нужно отметить знаком «V».

1.4. Правообладатель (ли)⁵:

Муниципальное образование «Город Гатчина»
Гатчинского муниципального района Ленинградской области
 (организационно-правовая форма и наименование юридического лица;
 ФИО индивидуального предпринимателя; ФИО физического лица)

2. Техническое состояние

В результате визуального осмотра технического состояния объекта культурного наследия уполномоченным представителем Органа охраны установлено, что:

2.1. Общее состояние (характеристика состояния объекта в целом, история его видоизменений, проведенные перепланировки в помещениях, имеющиеся пристройки, надстройки и прочее):

Жилой дом был построен в 1903 году архитектором Гатчинского Дворцового управления Харламовым Л.М. в стиле модерн. Первым владельцем дома была жена купца 1-й гильдии Глухарева И.М. Дом деревянный двухэтажный располагался на улице Люцевской (теперь улица Чкалова), представлял собой образец зодчества северного модерна, распространенного в пригородах Петербурга в конце XIX-начале XX веков.

Лицевой фасад двухэтажного деревянного особняка состоял почти целиком из застекленной поверхности веранды. Слева над входом возвышалась шестигранная башня, стены которой прорезали арочные окна. Завершалась башня высоким шатром с широкой полницей и ажурным флажком – флюгером. Главный вход располагался в левом углу здания и имел крыльцо, по сторонам которого в начале 1950-х годов ещё сохранялись каменные фигурки лежащих львов. Участок был обнесён кованой металлической решеткой. На дворовой территории, по сторонам от главного здания возвели одноэтажные каменные хозяйственные строения: слева – прачечную, справа – сарай.

С установлением в городе Гатчина советской власти в 1919 году в здании на улице Люцевской дом 51 разместились Городской и Уездный комитеты Российского коммунистического союза молодёжи (РКСМ). В этом же здании находился комсомольский клуб. В условиях острой нехватки жилья некоторые члены военного и партийного руководства города, а также комитета РКСМ, тогда же получили места для проживания в этом здании.

Во время оккупации города фашистами и боёв за освобождение Гатчины немало домов улицы Чкалова, переименованной оккупантами в Garten Straße (Садовую улицу), были разрушены или серьёзно пострадали. Однако дом № 51 уцелел.

В 1947 году 5 марта в доме № 51 начал работать Дом пионеров и школьников. Постепенно ветшая, дом № 51 ещё несколько десятков лет всё-таки сохранял достаточно привлекательный и оригинальный внешний вид. А

⁵ Если установлен (ы).

потом начались пожары. Первый из них произошёл в начале июля 1997 года. Серьёзно пострадали второй этаж и кровля. Но здание подлежало восстановлению. Что и было вскоре сделано. Было даже воссоздано подобие сгоревшей башенки. Но многие детали деревянного декора дома были безвозвратно утеряны. В восстановленном доме предполагалось разместить Музей истории Гатчины.

Несколько лет дом простоял пустым. А в 2007 году случился очередной пожар. В результате пожара от дома почти ничего не осталось. В октябре 2009 года остатки строения (кроме полуразрушенного фундамента) были разобраны. На участке остались только развалины бывшей прачечной и сарая.

Общее состояние объекта культурного наследия неудовлетворительное (руинированное).

2.2. Визуальное состояние архитектурно-конструктивных элементов объекта, являющегося зданием (сооружением):

а) фундаменты:

Не обследовались.

б) цоколи и отмостки:

Цоколь кирпичный, облицован плитами известняка, состояние неудовлетворительное. Отмостка отсутствует.

в) стены:

Стены не сохранились.

г) крыша (стропила, обрешетка, кровля):

Крыша утрачена.

д) главы, шатры, их конструкции и покрытие:

Отсутствуют

е) внешнее декоративное убранство (облицовка, окраска, резные украшения, карнизы, колонны, пилястры, лепнина, скульптура, живопись на фасадах и прочее):

Утрачено.

ж) элементы водоотведения (водостоки, воронки, трубы, сливы, дренажи):

Отсутствуют.

2.3. Внутренние архитектурно-конструктивные и декоративные элементы: перекрытия, полы, стены, связи, столбы, колонны, двери и окна, лестницы, лепные, скульптурные и прочие декоративные элементы, системы инженерного обеспечения (отопление, водопровод, канализация), подъемные механизмы (лифты, эскалаторы):

Перекрытия, полы, стены, связи, столбы, колонны, двери и окна, лестницы, лепные, скульптурные и прочие декоративные элементы утрачены.

2.4. Живопись (монументальная и станковая):

Отсутствует.

2.5. Предметы прикладного искусства (мебель, осветительные приборы, резьба по дереву, металлу и прочее):

Отсутствуют.

2.6. Сад, парк, двор, малые архитектурные формы, ограда и ворота, состояние территории:

Площадка огорожена металлическим решетчатым забором, территория запущена, захлавлена бытовым мусором. Требуется проведение работ по благоустройству.

2.2.1. Элементы объекта, являющегося произведением ландшафтной архитектуры и садово-паркового искусства⁶:

-

2.2.1.1. Дорожно-тропиночная сеть (садово-парковые дороги, тропы):

-

2.2.1.2. Зеленые насаждения (массивы, рощи, куртины, группы, одиночные посадки, аллеи, рядовые посадки, изгородь, бордюры, шпалерные посадки, вертикальное озеленение, газоны, клумбы, цветники, рабатки, поляны, лужайки, опушки, ценные насаждения, в том числе старовозрастной древостой):

-

2.2.1.3. Особенности рельефа (равнинный, холмистый, горный; формы рельефа – холмы, овраги, промоины, котловины и прочее; искусственно созданный рельеф – холмы, насыпи, гроты и прочее):

-

2.2.1.4. Пруды и водные источники (водоемы, пруды, ручьи, родники и источники):

-

2.2.1.5. Гидротехнические сооружения (водотоки, каналы, водосбросы, гроты, плотины, дамбы):

-

⁶ В случае, если Акт составляется на объект культурного наследия в виде здания, сооружения или помещения в здании – подраздел с 2.2.1 из Акта исключается.

2.2.1.6. Малые архитектурные формы (беседки, перголы, трельяжи, берсо, навесы, урны, парковые скамьи и другая садовая мебель, садово-парковая скульптура, элементы освещения (светильники, фонари), фонтаны, мосты, ограды):

-

2.2.1.7. Садовые сооружения (откосы, подпорные стенки, лестницы, пандусы, лотки для отвода дождевых и талых вод, колодцы, дренажи, каскады):

-

2.2.1.8. Информационная надпись и обозначения на объектах культурного наследия (наличие или отсутствие, материал, способ крепления, состояние, месторасположение):

Информационные надписи и обозначения, содержащие информацию об объекте культурного наследия, отсутствуют.

3. Особые условия

3.1. Переоформление Акта технического состояния объекта культурного наследия допускается после завершения научно-исследовательских и изыскательских работ по сохранению объекта культурного наследия.

3.2. Акт технического состояния объекта культурного наследия подлежит обязательному переоформлению после завершения полного комплекса работ, предусмотренных проектной документацией по сохранению объекта культурного наследия.

4. Состав (перечень) работ по сохранению объекта культурного наследия и его территории⁷

| № п/п | Состав (перечень) видов работ (разрабатываемой документации) | Сроки (периодичность) проведения работ (подготовки документации) | Примечание |
|-------|---|--|--|
| 1 | Консервация объекта культурного наследия, противоаварийные работы | 31.12.2021 г. | Письмо Администрации Гатчинского муниципального района Ленинградской |

⁷ Заполняется в соответствии с требованиями пункта 2 статьи 47.2, статьей 47.3 Федерального закона от 25 июня 2002 года № 73-ФЗ «Об объектах культурного наследия (памятниках истории и культуры) народов Российской Федерации».

| | | | |
|---|---|---------------|--|
| | | | области от 23.04.2021 г. № ИСХ-1634/2021 (вх. № 01-09-2261/2021 от 23.04.2021 г.) |
| 2 | Научно-исследовательские и изыскательские работы по сохранению культурного наследия | 31.12.2023 г. | Письмо Администрации Гатчинского муниципального района Ленинградской области от 23.04.2021 г. № ИСХ-1634/2021 (вх. № 01-09-2261/2021 от 23.04.2021 г.) |
| 3 | Проектные работы по сохранению объекта культурного наследия | 31.12.2023 г. | Письмо Администрации Гатчинского муниципального района Ленинградской области от 23.04.2021 г. № ИСХ-1634/2021 (вх. № 01-09-2261/2021 от 23.04.2021 г.) |
| 4 | Производственные работы по сохранению объекта культурного наследия | 31.12.2026 г. | Письмо Администрации Гатчинского муниципального района Ленинградской области от 23.04.2021 г. № ИСХ-1634/2021 (вх. № 01-09-2261/2021 от 23.04.2021 г.) |
| 5 | Содержание, использование и ремонт объекта культурного наследия | постоянно | Письмо Администрации Гатчинского муниципального района Ленинградской области от 23.04.2021 г. № ИСХ-1634/2021 (вх. № 01-09- |

| | | | |
|---|--|---------------|--|
| | | | 2261/2021 от 23.04.2021 г.) |
| 6 | Установка информационной надписи и обозначений на объекте культурного наследия | 31.12.2021 г. | Письмо Администрации Гатчинского муниципального района Ленинградской области от 23.04.2021 г. № ИСХ-1634/2021 (вх. № 01-09- 2261/2021 от 23.04.2021 г.) |

Приложение: материалы фотофиксации на 6 л. в 1 экз. (12 фото)

Комитет по сохранению культурного
наследия Ленинградской области
(наименование Органа охраны)

(подпись)

Смирнова А.Е.
(ФИО)

Главный специалист
отдела по осуществлению полномочий
Ленинградской области в сфере
объектов культурного наследия
(структурное подразделение, должность)

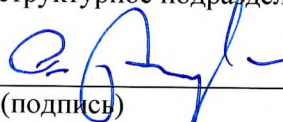
(подпись)

Разувалов О.М.
(ФИО)

Строительный эксперт, ведущий
инженер Государственного казенного
учреждения Ленинградской области
«Дирекция по сохранению объектов
культурного наследия»,
член союза «Межрегиональное
объединение
судебных экспертов»
(структурное подразделение, должность)

Приложение к Акту технического состояния
объекта культурного наследия
«Дом, в котором находился в 1919-1920 гг. Гатчинский УКОМ РКСМ», по адресу:
Ленинградская область, г. Гатчина, ул. Чкалова, д. 51, от 31.03.2021 г.



Фото 1. Дом в котором находился в 1919 – 1920 гг. Гатчинский УКОМ РКСМ.
Вид с северо-запада. Разувалов О.М., 31.03.2021 г.



Фото 2. Дом в котором находился в 1919 – 1920 гг. Гатчинский УКОМ РКСМ.
Фрагмент фундаментов дома. Разувалов О.М., 31.03.2021 г.



Фото 3. Дом в котором находился в 1919 – 1920 гг. Гатчинский УКОМ РКСМ.
Фрагмент фундаментов дома. Разуvalов О.М., 31.03.2021 г.



Фото 4. Дом в котором находился в 1919 – 1920 гг. Гатчинский УКОМ РКСМ.
Сарай, вид с юга. Разуvalов О.М., 31.03.2021 г.



Фото 5. Дом в котором находился в 1919 – 1920 гг. Гатчинский УКОМ РКСМ.
Сарай, интерьер. Разувалов О.М., 31.03.2021 г.



Фото 6. Дом в котором находился в 1919 – 1920 гг. Гатчинский УКОМ РКСМ.
Прачечная, вид с юго-востока. Разувалов О.М., 31.03.2021 г.



Фото 7. Дом в котором находился в 1919 – 1920 гг. Гатчинский УКОМ РКСМ.
Прачечная, интерьер. Разувалов О.М., 31.03.2021 г.



Фото 8. Дом в котором находился в 1919 – 1920 гг. Гатчинский УКОМ РКСМ.
Прачечная, интерьер. Разувалов О.М., 31.03.2021 г.



Фото 9. Дом в котором находился в 1919 – 1920 гг. Гатчинский УКОМ РКСМ. Прачечная, интерьер. Разувалов О.М., 31.03.2021 г.



Фото 10. Дом в котором находился в 1919 – 1920 гг. Гатчинский УКОМ РКСМ. Прачечная юго-западный фасад. Разувалов О.М., 31.03.2021 г.

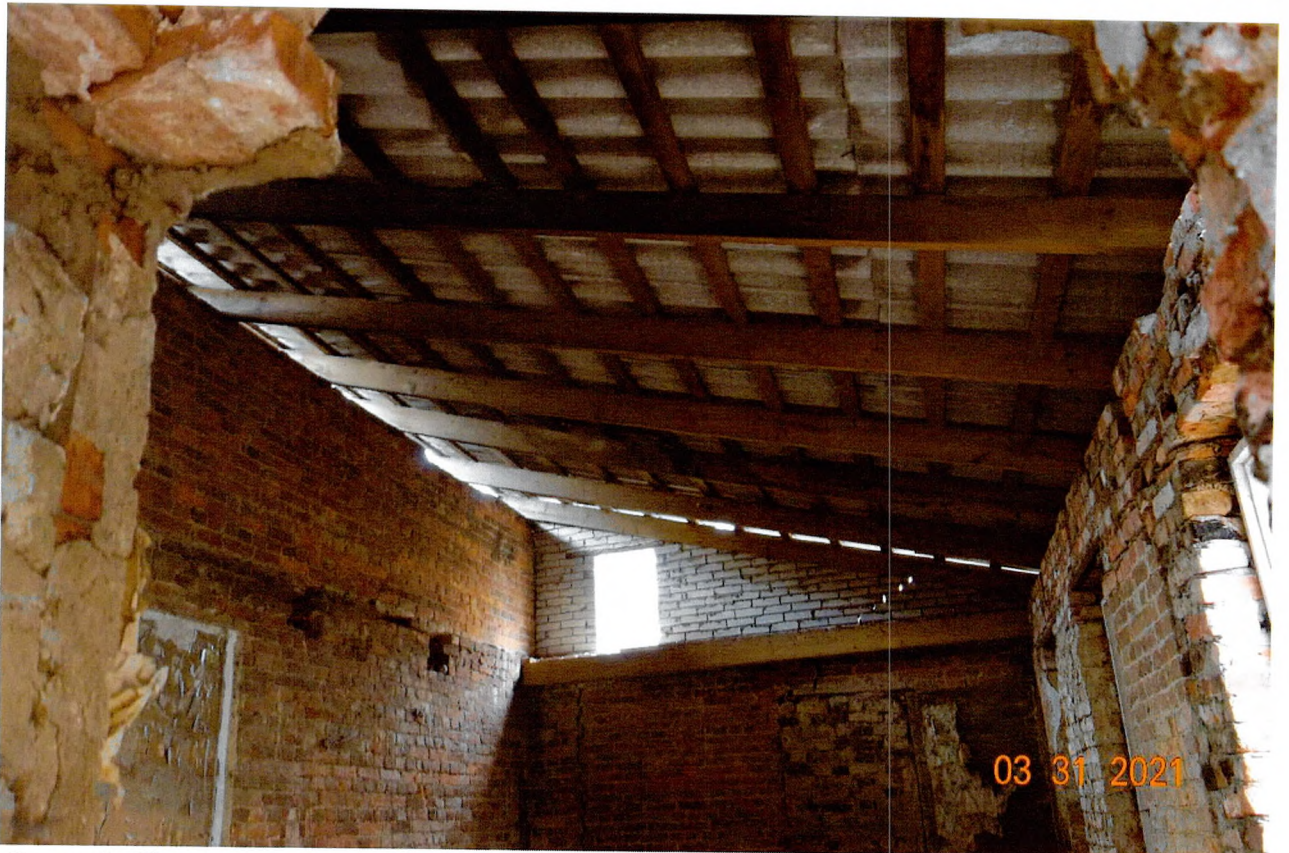

Фото 11. Дом в котором находился в 1919 – 1920 гг. Гатчинский УКОМ РКСМ. Фрагмент фундамента дома. Разуvalов О.М., 31.03.2021 г.



Фото 12. Дом в котором находился в 1919 – 1920 гг. Гатчинский УКОМ РКСМ. Фрагмент ограды территории. Разуvalов О.М., 31.03.2021 г.



ЛЕНИНГРАДСКИЙ ОБЛАСТНОЙ СОВЕТ НАРОДНЫХ ДЕПУТАТОВ
ИСПОЛНИТЕЛЬНЫЙ КОМИТЕТ

РЕШЕНИЕ

от 27.08.79 № 337

Ленинград

Об утверждении списка вновь
выявленных памятников истории
Ленинградской области

В соответствии с Законом РСФСР "Об охране и использовании памятников истории и культуры" и в целях обеспечения сохранности вновь выявленных памятников истории Ленинградской области Исполнительный комитет Ленинградского областного Совета народных депутатов РЕШИЛ:

1. Утвердить список вновь выявленных памятников истории Ленинградской области согласно приложению.

2. Обязать Управление культуры облисполкома усилить контроль за состоянием памятников истории и работами по их благоустройству и реставрации.

Председатель исполкома

А.Н.Шибалов

Секретарь исполкома

А.В.Смирнов

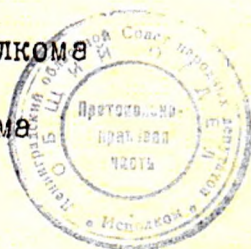

КС

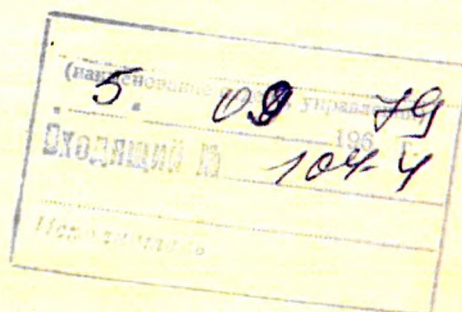

Приложение

С П И С О К

памятников истории Ленинградской области, подлежащих государственной охране как памятники местного значения

| №№ п/п | Наименование памятника | Местонахождение памятника |
|-----------------------------|---|---|
| I | 2 | 3 |
| <u>Бокситогорский район</u> | | |
| 1. | Могила Веселова Алексея Федоровича /1904-1931/, активного участника коллективизации, первого председателя местного колхоза, погибшего от рук кулаков | дер. Фалилеево |
| <u>Болосовский район</u> | | |
| 2. | Дом, в котором в детские годы с 1912 по 1917 гг. жил Вильде Борис Владимирович, писатель-публицист и ученый, Герой антифашистского движения Сопротивления во Франции | дер. Ястребино |
| 3. | Школа, в которой с 1915 г. по 1917 г. учился Вильде Борис Владимирович, писатель-публицист и ученый, Герой антифашистского движения Сопротивления во Франции | дер. Ястребино |
| <u>Волховский район</u> | | |
| 4. | Могила Ильина-Меневского Александра Федоровича /1894-1941/, видного деятеля большевистской партии, советского дипломата | г. Новая Ладога ул. Суворова, воинское кладбище |
| 5. | Дом, в котором останавливался Киров Сергей Миронович, приезжавший на открытие Сясьского целлюлозно-бумажного комбината /1928 г./. | пос. Сясьстрой ул. Культуры, 7 |
| 6. | Памятный знак на месте дома, в котором родился и жил с 1900 по 1913 гг. Прокофьев Александр Андреевич, советский поэт | дер. Кобона ул. Исаковская, у дома 2 |
| 7. | Школа, в которой учился с 1908-1913 гг. Прокофьев Александр Андреевич, советский поэт | дер. Кобона, у церкви |
| 8. | Могила Прокофьева Андрея Прокофьевича /1873-1924/, отца поэта, активного участника социалистического строительства в первые годы Советской власти | дер. Кобона, кладбище |
| <u>Всеволожский район</u> | | |
| 9. | Памятное место, где находилась усадьба родителей Буренина Николая Евгеньевича, служившая базой транспортировки большевистской литературы и оружия в 1903-1907 гг. Фундаменты трех усадебных построек: остатки парка | б. дер. Кириасалы 3 км Приозерского шоссе |

| I: | 2- | 3 |
|---|----|---|
| 10. Комплекс построек Колтушского научного городка, созданного в 1930-е годы по инициативе ученого-физиолога Павлова Ивана Петровича: | | с.Павлово, Институт физиологии им.И.П.Павлова |
| а/ "Дом И.П.Павлова" | | Лаборатория |
| б/ Гостиница | | лаборатория |
| в/ "Дом И.А.Орбели" | | ул.Быкова, 34 |
| г/ Антропoidник | | Антропoidник |
| д/ Коттедж сотрудников научного городка | | ул.К.М.Быкова, 10 |
| е/ " " " | | " 12 |
| ж/ " " " | | " 14 |
| з/ " " " | | " 16 |
| и/ " " " | | " 18 |
| <u>г.Выборг</u> | | |
| 11. Здание бывшей гостиницы "Бельведер", в которой Ленин Владимир Ильич и Крупская Надежда Константиновна жили и работали в августе 1906 г. во время подготовки к изданию газеты "Пролетарий" | | ул.Ленинградская, 12 |
| 12. Дом, в котором в 1905-1908 гг. нелегально жил видный партийный деятель Шлихтер Александр Григорьевич, в 1906 и 1907 гг. в этом доме бывал Ленин Владимир Ильич. | | ул.Октябрьская, 31 |
| 13. Памятное место, где находился дом Л.Х. Гоби, служивший явочной квартирой большевиков; весной 1906 г. здесь несколько дней жил Ленин Владимир Ильич | | ул.Судостроительная, у филиала фабрики "Красная нить" |
| <u>Выборгский район</u> | | |
| 14. Дача адмирала Макарова Степана Осиповича /1848-1904/: дом, хозяйственные постройки. | | пос.Рошино |
| 15. Усадьба скульптора Клодта Петра Карловича, в которой он жил с 1850 по 1867 гг. Основатель парка, фундаменты усадебных построек, цва хозяйственных строения. | | пос.Клеверное пионерлагерь завода "Вулкан" |
| <u>г.Гатчина</u> | | |
| 16. Дом, в котором в 1919-1920 гг. помещался Гатчинский РК РКП/б/, а в 1921-1923 гг. штаб отряда ЧОН при РК РКП/б/ | | ул.Горького, 22 |
| 17. Дом, в котором родился и жил художник Френц Рудольф Рудольфович /1888-1956/. | | ул.Крайняя, 5 |
| 18. Дом, в котором в 1917 г. находился Гатчинский Совет рабочих и солдатских депутатов | | ул.Красная, 16 |

| 1. | 2 | 3. |
|---|-------------------------|----|
| 19. Здание железнодорожного депо, где в 1912г. была создана первая в Гатчине большевистская организация | ул.Матвеева, 48 | |
| 20. Дом, в котором в 1904-1907 гг. жил и работал русский художник Беггров Александр Карлович | ул.Советская, 8 | |
| <u>Могилы:</u> | | |
| 21. Дзена Павла Адамовича /1899-1919/, гатчинского большевика-подпольщика, героя Гражданской войны | ул.Солодухина, кладбище | |
| 22. Рокка Федора Федоровича /1885-1936/, активного деятеля гатчинской большевистской организации | " | |
| 23. Софту Адама Петровича /1880-1927/, активного деятеля гатчинского большевистского подполья | " | |
| 24. Соколова-Никитова Ивана Сергеевича /1892-1935/, писателя | " | |
| 25. Чухновского Бориса Григорьевича /1898-1975/, полярного летчика-исследователя. | " | |
| 26. Шперера Людвиг Францевич /1834-1898/, архитектора | " | |
| 27. Дом, в котором находился в 1919-1920 гг. Гатчинский УКОМ РКСМ | ул.Чкалова, 51 | |

Гатчинский район

| | |
|---|---|
| 28. Дом, в котором родился и жил с 1907 по 1916 г. Еремев Иван Антонович, советский писатель и ученый-палеонтолог | пос.Бырица ул.Андреевская, 21 |
| 29. Дом, в котором с 1893 по 1938 гг. жил старейший рабочий завода "Дружная горка", Герой Труда Уткин Михаил Павлович | Р.п.Дружная Горка, ул.Уткина, 2 |
| 30. Памятный знак на месте, где был расстрелян белогвардейцами 25 сентября 1919 г. Стурцель-Гюго Франц Рудольфович, первый председатель Сиверского поселкового Совета | пос.Сиверское, Белогорское шоссе, у дома 57 |
| 31. Памятный знак на месте испытания первого в мире ранцевого парашюта, изобретенного Котельниковым Глебом Евгеньевичем /1912 г./ | в дер.Котельниково /б.Салози/, зап.окраина |
| 32. Могила Уткина Михаила Павловича старейшего рабочего завода "Дружная Горка", Героя Труда | пос.Орлино |
| 33. Могила художницы Шишкиной-Лагоды Ольги Антоновны /1850-1881/ | с.Рождествено, кладбище |

| I : | 2 | 3 |
|---|------------------------------|--|
| 34. Рождественская ГЭС, памятник социалистического строительства /1930-е гг./ | <u>г. Лодейное Поле</u> | с. Рождествено, пр. берег р. Оредеж |
| 35. Дом, в котором в январе 1918 г. состоялся первый съезд Советов рабочих, крестьянских и солдатских депутатов Лодейнопольского уезда | <u>Лодейнопольский район</u> | ул. Урицкого, 10 |
| 36. Памятное место, где находилась усадьба "Имоченцы", в которой в 1870-1880-е гг. жил и работал художник Поленов Василий Дмитриевич. Памятный знак на месте дома. Остатки парка. | <u>г. Луга</u> | дер. Имоченцы |
| 37. Дом, в котором в 1917 г. проходили нелегальные собрания Лужской организации РСДРП | <u>Лужский район</u> | ул. Гагарина, 44 |
| 38. Школа, построенная в 1928 г. по инициативе и при участии революционеров-большевиков братьев Воробьевых Исидора Петровича и Антипа Петровича | <u>г. Подпорожье</u> | дер. Ставетино, школа |
| 39. Верхне-Свирская ГЭС, построенная по ленинскому плану ГОЭЛРО /1951 г./ | <u>г. Тихвин</u> | Верхне-Свирская ГЭС |
| 40. Тихвинская почтовая станция, где по пути в Сибирскую ссылку останавливались: декабристы - в 1826 г.; Достоевский Ф.М. - в 1849 г.; поэт Михайлов П.Л. - в 1861 г. | | ул. Московская, 13 |
| 41. Дом, в котором в 1918 г. проходил первый уездный съезд Советов рабочих, крестьянских и солдатских депутатов | | ул. Советская, 43 |
| 42. Дом, в котором в 1820-е годы жил ученый-археолог Бередников Яков Иванович | | ул. Труда, 43 |
| 43. Дом, в котором жил художник Заболотский Петр Ефимович | | ул. Труда, 45 |
| 44. Могила ученого-археолога Бередникова Якова Ивановича /1793-1854/. | | Успенский монастырь |
| 45. Могила Мордвинова Исаакия Петровича /1871-1925/, ученого-историка, исследователя Тихвинского края | | Успенский монастырь |

1:

2

:

3

Тосненский район

46. Памятное место, где находилась усадьба дер. Пустынька
"Пустынька", в которой в 1850-1860-е
годы жил и работал писатель Толстой
Алексей Константинович



Тир. 50

ба



**МИНИСТЕРСТВО КУЛЬТУРЫ
РОССИЙСКОЙ ФЕДЕРАЦИИ**

ПРИКАЗ

2 октября 2017 г.

Москва

№ 108823-р

**О регистрации объекта культурного наследия регионального значения
«Дом, в котором находился в 1919–1920 гг. Гатчинский УКОМ РКСМ»,
1919–1920 гг. (Ленинградская область) в едином государственном реестре
объектов культурного наследия (памятников истории и культуры)
народов Российской Федерации**

Руководствуясь Федеральным законом от 25 июня 2002 г. № 73-ФЗ «Об объектах культурного наследия (памятниках истории и культуры) народов Российской Федерации», пунктом 5.4.3 Положения о Министерстве культуры Российской Федерации, утвержденного постановлением Правительства Российской Федерации от 20 июля 2011 г. № 590, и Положением о едином государственном реестре объектов культурного наследия (памятников истории и культуры) народов Российской Федерации, утвержденным приказом Минкультуры России от 3 октября 2011 г. № 954, **п р и к а з ы в а ю** :

1. Зарегистрировать объект культурного наследия регионального значения «Дом, в котором находился в 1919–1920 гг. Гатчинский УКОМ РКСМ», 1919–1920 гг. (далее – памятник), расположенный по адресу (местонахождение): Ленинградская область, г. Гатчина, ул. Чкалова, 51, в едином государственном реестре объектов культурного наследия (памятников истории и культуры) народов Российской Федерации и присвоить ему регистрационный номер **471711087700005**.

2. Департаменту государственной охраны культурного наследия (В.А.Цветнову) обеспечить внесение соответствующих сведений о памятнике в единый государственный реестр объектов культурного наследия (памятников истории и культуры) народов Российской Федерации и их опубликование.

3. Контроль за исполнением настоящего приказа оставляю за собой.

Заместитель Министра



О.В.РЫЖКОВ

Утверждено
приказом Министерства культуры
Российской Федерации
от 2 июля 2015 г. № 1906

Экземпляр № 1

471711087700005

Регистрационный номер объекта культурного
наследия в едином государственном реестре
объектов культурного наследия (памятников
истории и культуры) народов Российской Федерации

ПАСПОРТ ОБЪЕКТА КУЛЬТУРНОГО НАСЛЕДИЯ

Фотографическое изображение объекта культурного наследия, за
исключением отдельных объектов археологического наследия,
фотографическое изображение которых вносится на основании решения
соответствующего органа охраны объектов культурного наследия

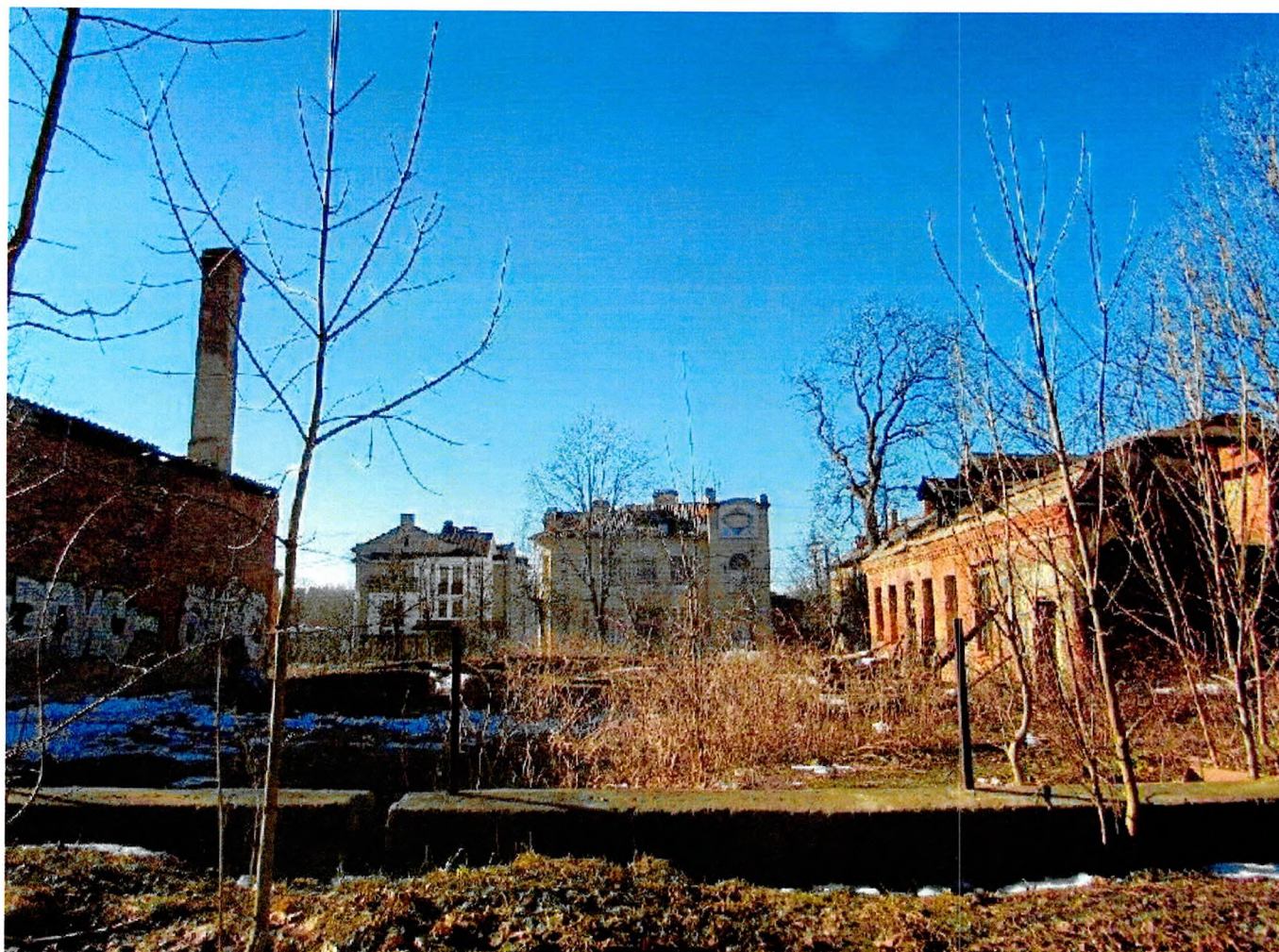

01.03.2007

Дата съемки (число, месяц, год)

1. Сведения о наименовании объекта культурного наследия

Дом, в котором находился в 1919-1920 гг. Гатчинский УКОМ РКСМ

2. Сведения о времени возникновения или дате создания объекта культурного наследия, датах основных изменений (перестроек) данного объекта и (или) датах связанных с ним исторических событий

1919-1920 гг.

3. Сведения о категории историко-культурного значения объекта культурного наследия

| Федерального значения | Регионального значения | Местного (муниципального значения) |
|-----------------------|------------------------|------------------------------------|
| | + | |

4. Сведения о виде объекта культурного наследия

| Памятник | Ансамбль | Достопримечательное место |
|----------|----------|---------------------------|
| + | | |

5. Номер и дата принятия органом государственной власти решения о включении объекта культурного наследия в единый государственный реестр объектов культурного наследия (памятников истории и культуры) народов Российской Федерации

Решение Исполнительного комитета Ленинградского областного Совета народных депутатов от 27 августа 1979 года № 337

6. Сведения о местонахождении объекта культурного наследия (адрес объекта или при его отсутствии описание местоположения объекта)

Ленинградская область, г. Гатчина, ул. Чкалова, 51

7. Сведения о границах территории объекта культурного наследия, включенного в единый государственный реестр объектов культурного наследия (памятников истории и культуры) народов Российской Федерации

Границы территории объекта культурного наследия установлены приказом Комитета по культуре Ленинградской области от 04 сентября 2017 года № 01-03/17-71

8. Описание предмета охраны объекта культурного наследия

На дату оформления паспорта предмет охраны объекта культурного наследия не утвержден.

9. Сведения о наличии зон охраны данного объекта культурного наследия с указанием номера и даты принятия органом государственной власти акта об утверждении указанных зон либо информация о расположении данного объекта культурного наследия в границах зон охраны иного объекта культурного наследия

На дату оформления паспорта границы зон охраны объекта культурного наследия, режимы использования земель и градостроительные регламенты в границах территорий данных зон не утверждены.

Всего в паспорте листов

3

Уполномоченное должностное лицо органа охраны объектов культурного наследия

| | | |
|--------------------|--|-------------------|
| Главный специалист |  | А.Е. Смирнова |
| должность | | инициалы, фамилия |

21 . 05 . 2021

Дата оформления паспорта
(число, месяц, год)



АДМИНИСТРАЦИЯ ЛЕНИНГРАДСКОЙ ОБЛАСТИ
КОМИТЕТ ПО КУЛЬТУРЕ ЛЕНИНГРАДСКОЙ ОБЛАСТИ

ПРИКАЗ

«4» сентября 2017 г.

№ 01.03/17-71
г. Санкт-Петербург

**Об установлении границ территории объекта культурного наследия
регионального значения «Дом, в котором находился в 1919-1920 гг.
Гатчинский УКОМ РКСМ», местонахождение: Ленинградская область,
г. Гатчина, Чкалова ул., д. 51**

В соответствии со ст. ст. 3.1, 9.2, 33 Федерального закона от 25 июня 2002 года № 73-ФЗ «Об объектах культурного наследия (памятниках истории и культуры) народов Российской Федерации», ст. 4 Областного закона Ленинградской области от 25 декабря 2015 года № 140-оз «О государственной охране, сохранении, использовании и популяризации объектов культурного наследия (памятников истории и культуры) народов Российской Федерации, расположенных на территории Ленинградской области»

п р и к а з ы в а ю:

1. Установить границы территории объекта культурного наследия регионального значения, поставленного на государственную охрану решением Исполнительного комитета Ленинградского городского Совета народных депутатов от 27 августа 1979 года № 337, «Дом, в котором находился в 1919-1920 гг. Гатчинский УКОМ РКСМ», расположенного по адресу: Ленинградская область, г. Гатчина, Чкалова ул., д. 51, согласно приложению 1 к настоящему приказу.
2. Отделу по осуществлению полномочий Ленинградской области в сфере объектов культурного наследия департамента государственной охраны, сохранения и использования объектов культурного наследия комитета по культуре Ленинградской области обеспечить:
внесение сведений о границах территории объекта культурного наследия регионального значения «Дом, в котором находился в 1919-1920 гг. Гатчинский УКОМ РКСМ», в Единый государственный реестр объектов культурного наследия (памятников истории и культуры) народов Российской Федерации;

направить в федеральный орган исполнительной власти, уполномоченный Правительством Российской Федерации на осуществление государственного кадастрового учета, государственной регистрации прав, ведение Единого государственного реестра недвижимости и предоставление сведений, содержащихся в Едином государственном реестре недвижимости, его территориальные органы, копию настоящего приказа для внесения сведений о границах территории объекта культурного наследия регионального значения «Дом, в котором находился в 1919-1920 гг. Гатчинский УКОМ РКСМ», расположенного по адресу: Ленинградская область, г. Гатчина, Чкалова ул., д. 51, в Единый государственный реестр недвижимости в соответствии с Федеральным законом от 13 июля 2015 года № 218-ФЗ «О государственной регистрации недвижимости».

3. Отделу взаимодействия с муниципальными образованиями, информатизации и организационной работы комитета по культуре Ленинградской области обеспечить размещение настоящего приказа на сайте комитета по культуре Ленинградской области в информационно-телекоммуникационной сети «Интернет».

4. Контроль за исполнением настоящего приказа возложить на заместителя начальника департамента государственной охраны, сохранения и использования объектов культурного наследия комитета по культуре Ленинградской области.

5. Настоящий приказ вступает в силу со дня его официального опубликования.

Председатель
комитета по культуре



Е.В. Чайковский

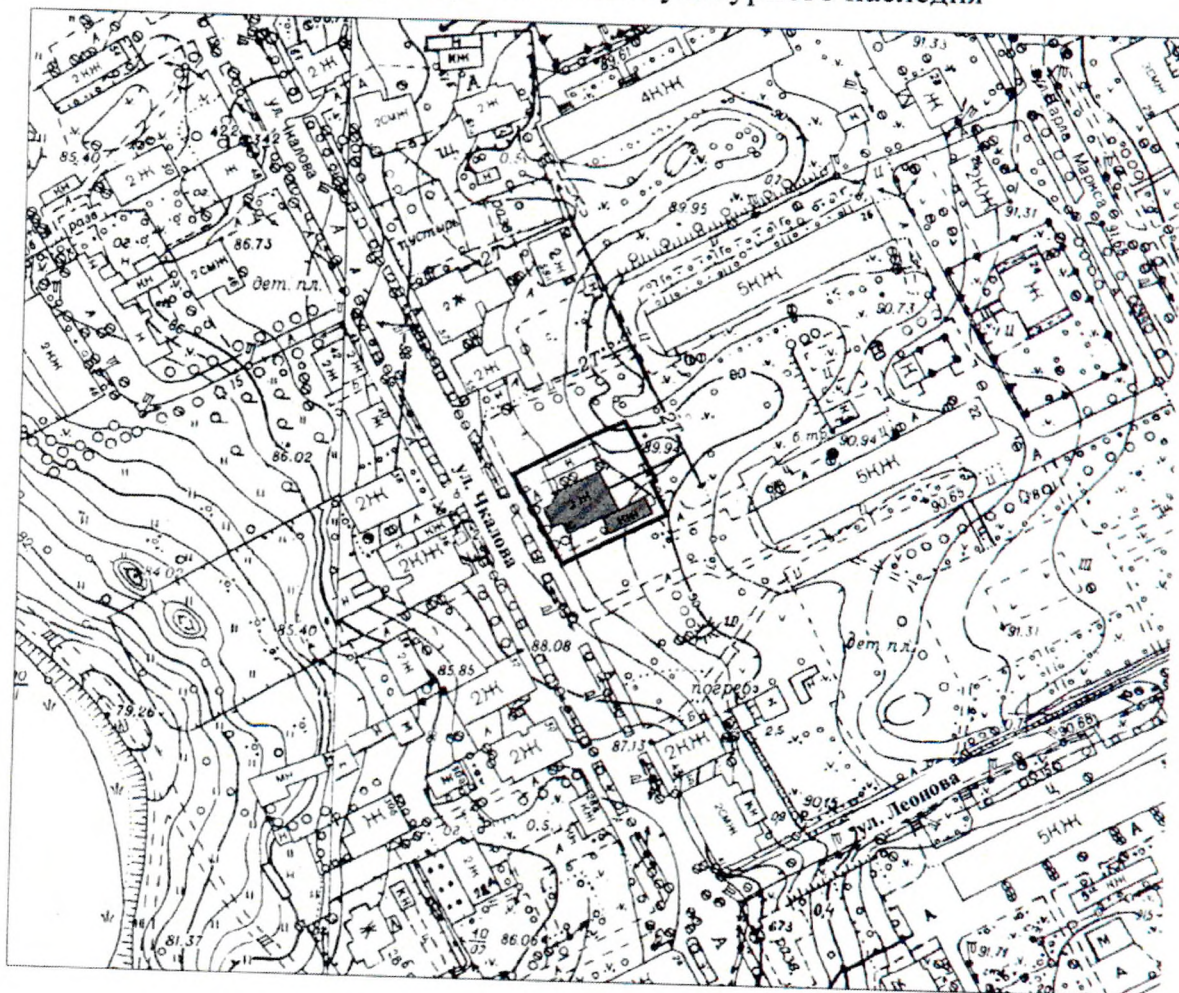

План границ территории объекта культурного наследия регионального значения «Дом, в котором находился в 1919-1920 гг. Гатчинский УКОМ РКСМ», местонахождение: Ленинградская область, г. Гатчина, Чкалова ул., д. 51

1. Схема границ территории объекта культурного наследия



масштаб 1 : 2 000

УСЛОВНЫЕ ОБОЗНАЧЕНИЯ

-  Граница территории объекта культурного наследия
-  Объект культурного наследия регионального значения

2. Описание границ территории объекта культурного наследия

Границы территории объекта культурного наследия «Дом, в котором находился в 1919-1920 гг. Гатчинский УКОМ РКСМ» от точки 1 до точки 10 совпадает с границей земельного участка с кадастровым номером 47:25:0102028:193, от точки 10 до точки 1 совпадает с границей земельного участка с кадастровым номером 47:25:0102028:193.

3. План поворотных точек границ территории объекта культурного наследия

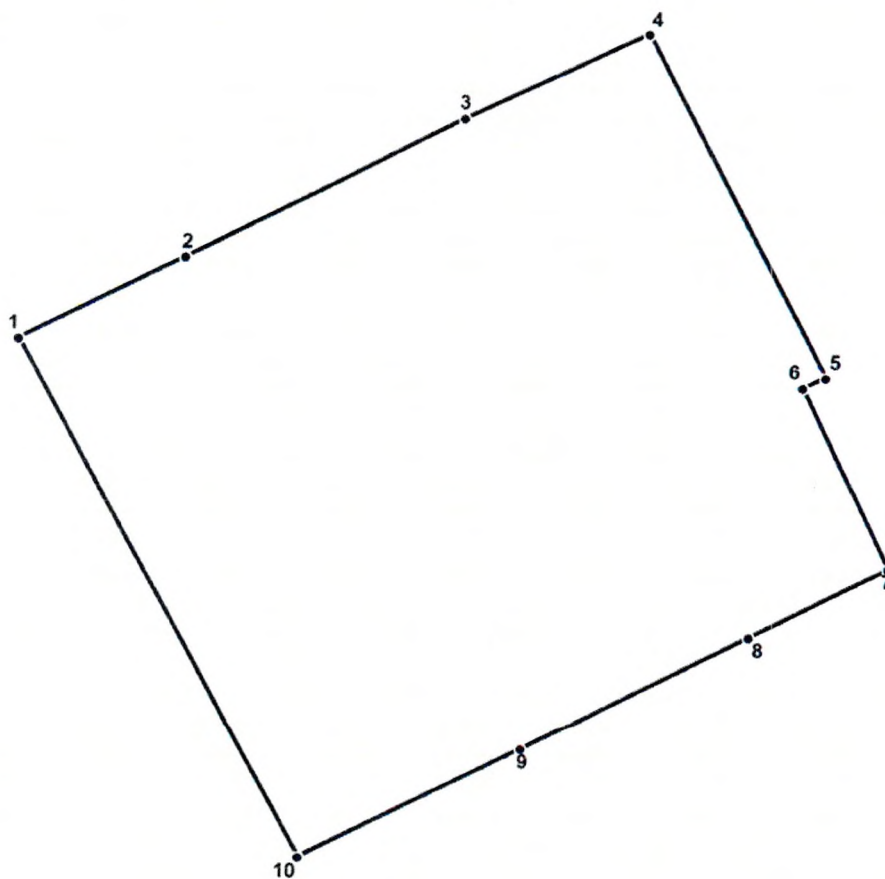

УСЛОВНЫЕ ОБОЗНАЧЕНИЯ

— Граница территории объекта культурного наследия

• 1 Номер поворотной точки

4. Координаты поворотных точек границ территории
объекта культурного наследия

| Номер поворотной точки | Координаты поворотных точек в МСК (метры) | |
|------------------------|---|-----------|
| | X | Y |
| 1 | 2 | 3 |
| 1 | 52467.29 | 103049.93 |
| 2 | 52471.86 | 103058.33 |
| 3 | 52479.48 | 103072.43 |
| 4 | 52484.11 | 103081.76 |
| 5 | 52466.32 | 103091.15 |
| 6 | 52465.75 | 103089.98 |
| 7 | 52456.38 | 103094.56 |
| 8 | 52452.64 | 103087.53 |
| 9 | 52446.54 | 103076.08 |
| 10 | 52440.49 | 103064.78 |